

产  
品  
说  
明  
书

高压AC

2835防水长条

A0-L

标准

编制：梁琪

审核：周壮明

批准：刘凡忠



微信



官网

# A 基础信息

BASIC INFORMATION

- A-1 产品特性 03
- A-2 光电参数及其它参数 03
- A-3 产品结构尺寸及外观 04
- A-4 配光角度及平均照度图 04
- A-5 可靠性测试表 05
- A-6 包装信息图表 05

# B 安装信息

INSTALL INFORMATION

- B-1 整体连接图 06
- B-2 安装数据 06
- B-3 产品部件和所需工具示意图 06
- B-4 安装步骤 07
- B-5 产品常见故障及排查方法 07
- B-6 安装注意事项及其它 07
- B-7 声明及回收事宜 07
- B-8 应用案例 07
- B-9 修订记录表 08

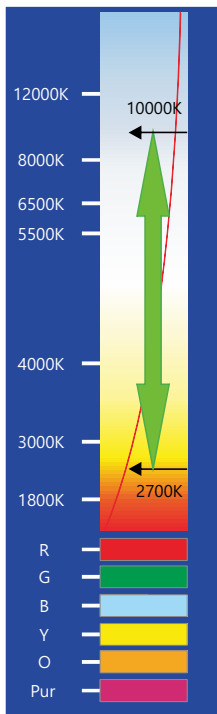

用途：15cm深度以上的背光源灯箱。

产品特点：

- ◇ 雷击抗浪涌干扰2KV；
- ◇ 产品可直接接市电AC220V使用；
- ◇ 采用采用铝基板加PC罩，美观大方；
- ◇ 无频闪，PF > 0.5；
- ◇ 具有176~264VAC电压范围输入；
- ◇ 电源采用灌封工艺，IP等级高，安全环保；
- ◇ 产品有多种规格可选；
- ◇ 产品6条一串，逐条可剪，使用更方便；

安装方式：

安装卡或打螺丝固定。

光电参数：

型号	光色	色温(K)	发光角度(°)	显色指数Ra	光通典型值(lm/pcs)	光效(lm/W)	电压(AC V)	功率(W/pcs)★
A0-L-0626	W	2700-10000	120	70+	515	105.8	176~264	5
A0-L-07534	W	2700-10000	120	70+	729.3	104.6	176~264	7
A0-L-0940	W	2700-10000	120	70+	813.4	105.2	176~264	8
A0-L-1252	W	2700-10000	120	70+	1078	104.9	176~264	10

其它参数：

型号	点数(点/pcs)	产品尺寸L*W*H(mm)	标准级联数量(pcs/串)★	最大级联数量(pcs)★	工作环境温度(°C)	储运环境温度(°C)
A0-L-0626	26	595*45.4*17.5	6	24(即4串)	-20~+60	-20~+70
A0-L-07534	34	740*45.4*17.5	6	24(即4串)	-20~+60	-20~+70
A0-L-0940	40	900*45.4*17.5	6	24(即4串)	-20~+60	-20~+70
A0-L-1252	52	1180*45.4*17.5	6	24(即4串)	-20~+60	-20~+70

备注：测试环境温度为 25±2°C；

以上数据光通量，是在色温10000时，测试所得；

上述光通量值是指单色点亮对应的测量值；

如果选用不同档位的灯珠，色温会不同，光通量有一定的浮动，测试所得数据如有更改，恕不另行通知。

★ 光通量典型值，功率误差±10%；

★ 标准级联数量指的是，产品出货时的状况；

★ 最大级联数量指的是，产品应用时的状况，不等于标准级联数量；

产品结构:

单位: mm[inch]

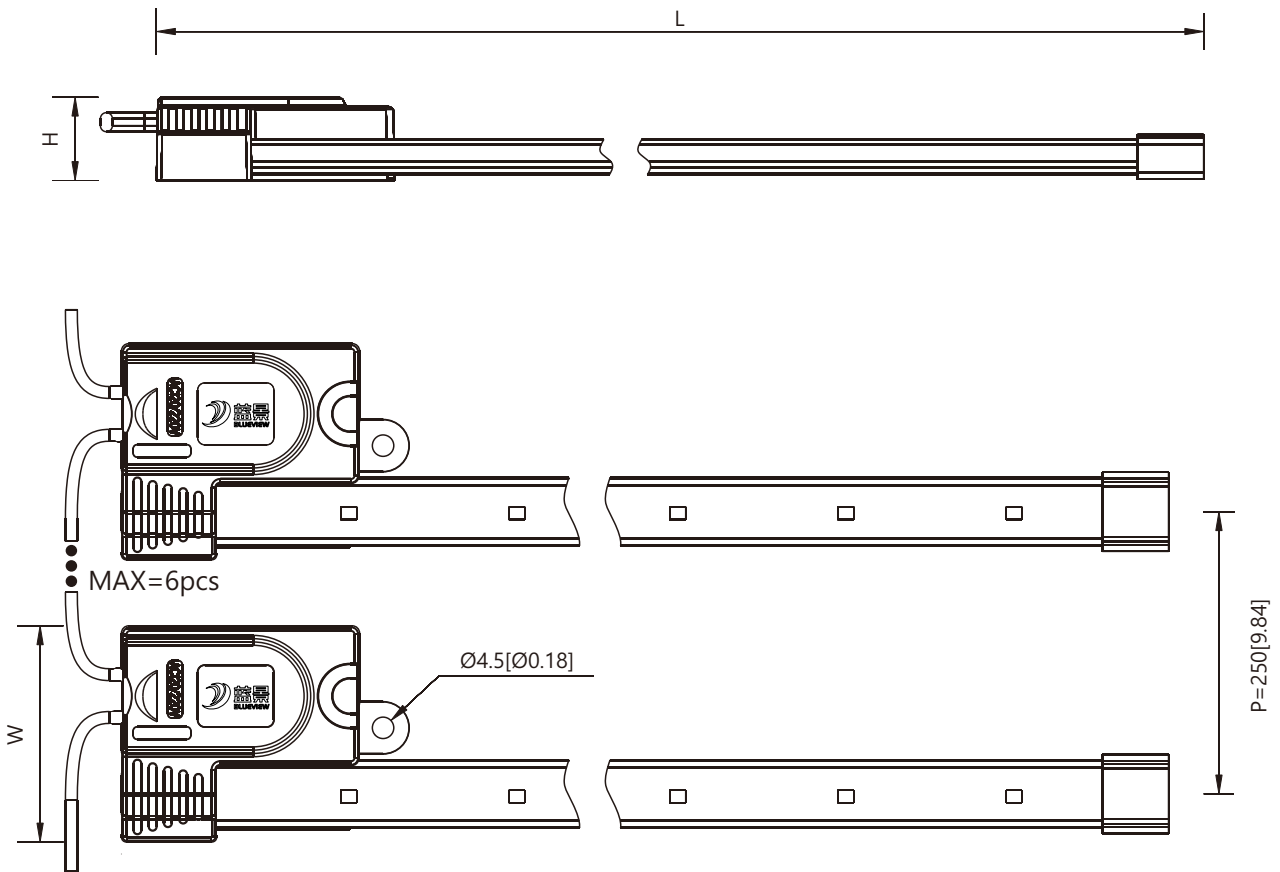

备注: 如需具体尺寸, 请联系销售人员索要。

平均光束角:

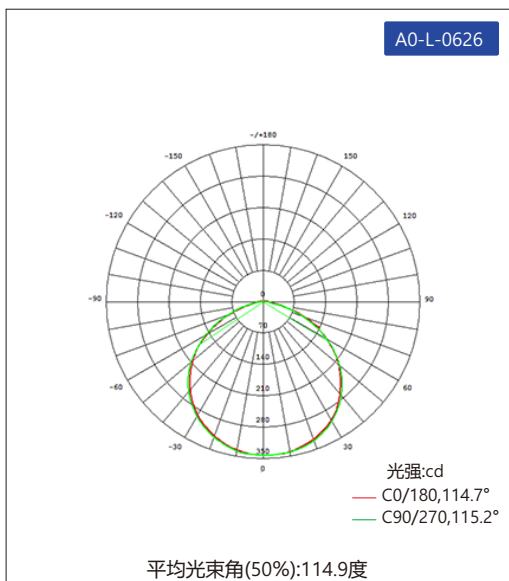

备注: 上图是A0-L-0626测试所得, 如果需要其他产品数据, 可向销售人员索要。

有效平均照度

光通输出: 675.1lm

高度	Eavg, Emax	光束角: 103.09度	直径
0.02m	327942,929783lx		5.04cm
0.04m	81985,232446lx		10.07cm
0.06m	36438,103309lx		15.11cm
0.08m	20496,58111lx		20.15cm
0.10m	13118,37191lx		25.18cm
0.12m	9109,25827lx		30.22cm
0.14m	6693,18975lx		35.26cm
0.16m	5124,14528lx		40.30cm
0.18m	4049,11479lx		45.33cm
0.20m	3279,9298lx		50.37cm

可靠性测试表:

实验类别	实验项目	参考标准	测试条件	结果
环境测试	PTC测试	蓝景标准	TH=-40/60°C/15min, TH=-40/60°C/45min, 每2h一循环,灯亮5min, 灯灭5min	PASS
	耐高温性能测试	蓝景标准	TH=60/80°C, 持续通电点亮	PASS
	常温老化	蓝景标准	Ta=25°C,持续点亮	PASS
	开关冲击测试	蓝景标准	AC185/220/265V,每6min切换一次,每3min开关电一次	PASS

包装示意:

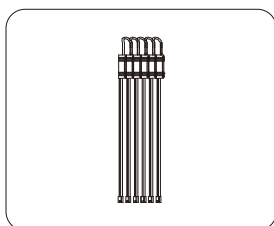

① 将产品按图示整理成一串摆成一捆;

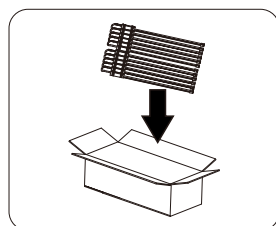

② 先装第一层产品按图示方式装入箱内(两串平放);

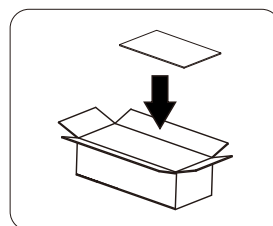

③ 装好一层产品后,需放入一层泡沫;

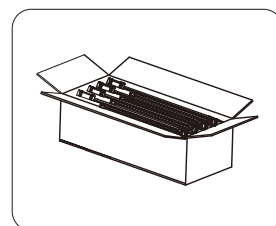

④ 将产品层与层重叠摆放装入外箱;

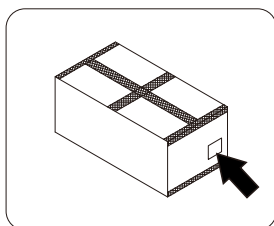

⑤ 将外箱打上封口胶,并在外箱上贴好标签;

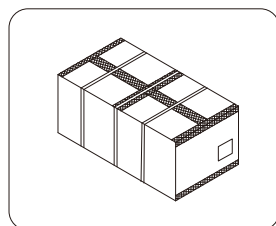

⑥ 打好包装袋,如需护角,请增加护角

包装说明:

贸易类型	型号	产品尺寸(mm)	外箱尺寸(mm)	总数(pcs)	净重(kg)	毛重(kg)
内贸	A0-L-0626	595*45.4*17.5	730*210*240	120	11.75(1±10%)	12.95(1±10%)
内贸	A0-L-07534	740*45.4*17.5	825*295*275	120	13.45(1±10%)	14.65(1±10%)
内贸	A0-L-0940	900*45.4*17.5	1030*210*240	120	15.25(1±10%)	16.55(1±10%)
内贸	A0-L-1252	1180*45.4*17.5	1330*210*240	120	17.65(1±10%)	19.05(1±10%)

本产品采用白色泡沫层与层隔开,使用普通长条箱包装;

注:上述包装数量和重量只针对图示包装方式,当为其它包装方式时包装数量和重量会存在差异,以上重量为预估具体以实物为准。

## 安装部分

### 一、整体连接图

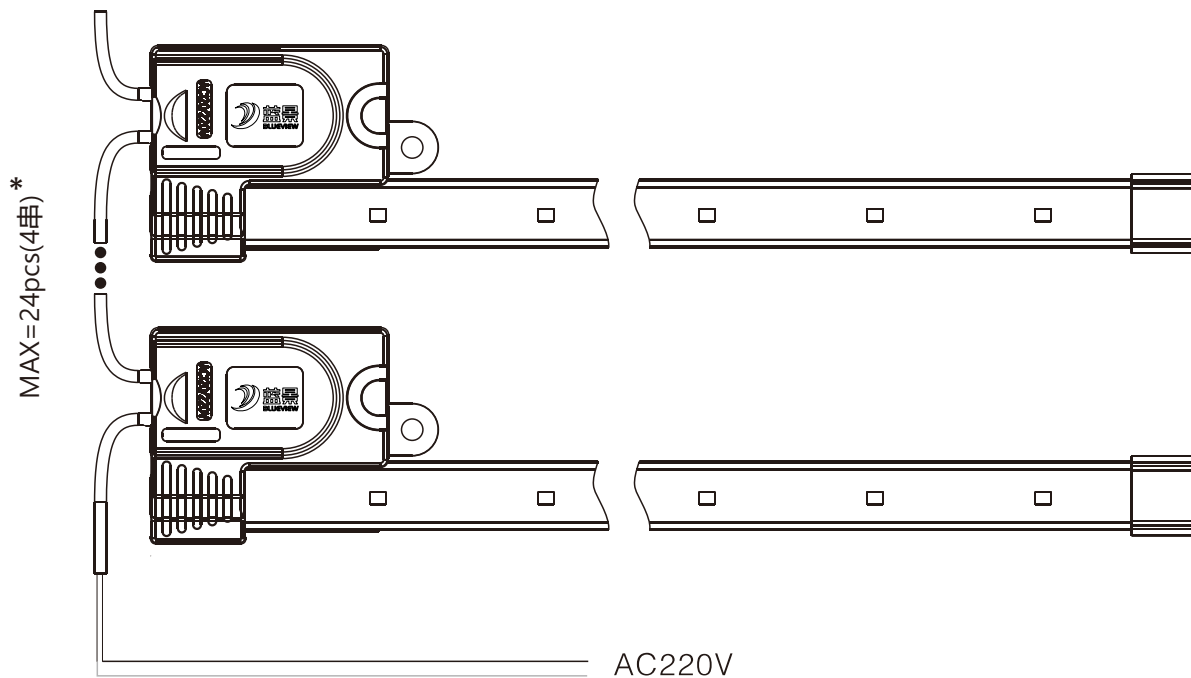

\* 此处MAX代表最大级联数量;

### 二、安装数据

产品型号	灯箱底部	透光材料	灯箱深度(H) cm	表面照度 Lux	安装密度 PCS/m <sup>2</sup>	条间距 <sup>①</sup> (Y) cm	目测效果
A0-L-1252	白色底部	白色软膜	12	6110-7020	10	10	OK
			15	4810-5410	8	12	OK
			18	3500-3890	6	16	OK
			20	2970-3230	5	20	OK

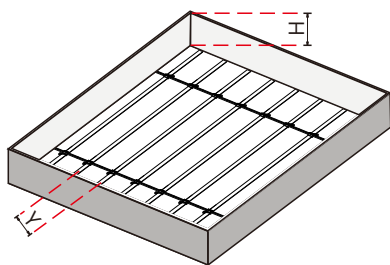

备注:

①条间距, 如左图.

②其他深度的照度数据, 请联系销售人员索要.

### 三、产品部件和所需工具示意图

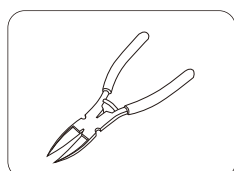

自备工具: 斜口钳

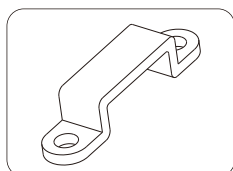

安装卡子

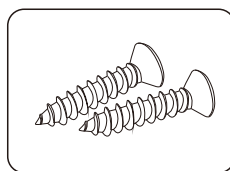

M3自攻螺丝

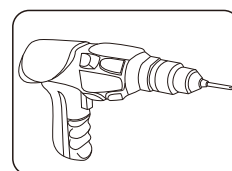

电钻

#### 四、安装步骤

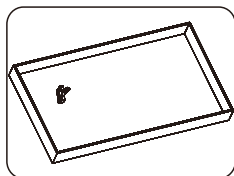

① 对安装表面的杂物进行清洁，确保安装表面清洁干净。

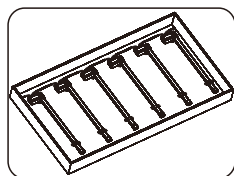

② 把灯条平铺在灯箱内侧。

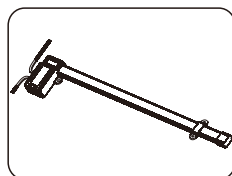

③ 在产品两端合适位置(一般为第二和第三灯珠之间)，扣上安装卡子

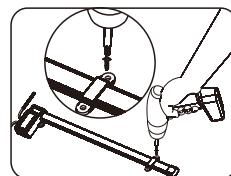

④ 打好螺丝,固定好产品,确保产品平整,均匀地分布在灯箱里面

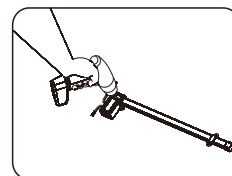

⑤ 检查线路,确保无误,方可通电点亮。

#### 五、安装注意事项及其它

- 考虑到高压产品可能会受到环境强信号干扰，而导致产品出现闪烁等的不良现象；要求：安装环境请勿靠近如信号塔、高压输电线、变电站、配电房、大功率网络机房、高功率对讲机等强信号源。
- 高压产品在使用时，均需和我司浪涌保护器匹配使用；防止浪涌电流对产品的影响和破坏。
- 在拉布灯箱内安装本光电产品后，须在48小时内进行蒙布处理；严禁安装产品后的灯箱不蒙布地使用或者长期闲置。
- 安装前，请核对产品各参数是否和需求一致(产品参数见《产品规格书（或说明书）》或标签)。
- 使用供电电压必须与本产品相符。
- 请按接线图正确接线，操作过程中注意避免短路。
- 电源线拧入接线端子是否牢固，以徒手不能拔出为宜。
- 接线端子必须做好有效的防水和防腐蚀处理。
- 本产品安装在灯箱后，灯箱必须接地。

#### 六、产品常见故障及排查方法

##### ▲ 警告：

- 严禁拆卸或修改此灯，灯珠表面禁止锐物触碰。
- 安装过程中，严禁带电作业。高压产品，尤其注意。
- 严禁使用任何油剂化学溶剂。
- 使用中玻璃胶固定产品时，须在宽敞并空气流通的环境中待胶体固化4小时以上，再进行封闭。
- 安装过程中，请将未接入主线的尾端及各支路连接点，按要求做好绝缘、防水和防腐处理。
- 如需加长产品供电端电源线，须按照要求选用18AWG（导线截面积为0.75平方毫米）或更粗线芯的线材，以免导线过流发热引起不良后果。
- 供电前，请确认供电电压是否符合要求，线路安装是否正确。
- 本产品系广告标识类产品，请勿作为主照明使用
- 严禁超级联数使用。
- 安装、维修、保养必须是专业人员作业，严禁非专业人员作业。

产品简单故障速查表		
故障现象	可能原因	解决方法
所有LED不亮	1.市电没供电	送电
部分LED不亮	1.部分电源没有供电	检查供电系统，排除故障
LED闪烁	1.接线点接触不良	找出故障点，排除故障
	2.未按要求使用产品	确保按照产品说明使用产品

#### 七、声明及回收事宜

##### 声明：

- 如果此产品外部线损坏，必须由制造商或其服务代理商或有类似资格的人更换、以免产生危险。
- 本手册中所给的技术参数均为典型值，仅供参考，具体参数以实测报告为准。
- 本手册所有产品图示均为示意图，具体以实际所收货品为准。
- 本产品若有变更，恕不另行通知。

##### 回收处理事宜：

- LED照明产品属于电子产品范畴，请按照WEEE 的相关指令进行回收处理。

#### 八、应用案例（略）

