

产
品
说
明
书

卷帘式

2835白色不防水长条

YD2-W

标准

编制：周永明

审核：骆贵林

批准：刘凡忠



微信



官网

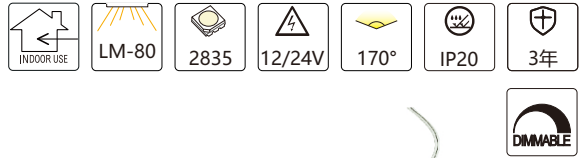
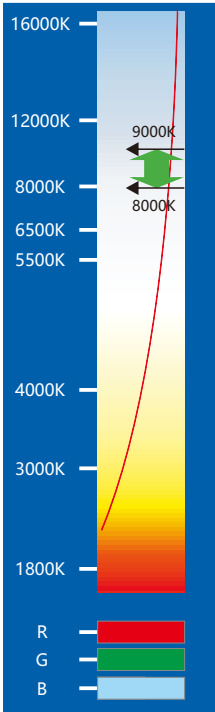

用途: 适用于深度为5-12cm的背光源灯箱等广告照明。

产品特点:

- ◇ 产品光效达到90lm/W以上;
- ◇ 自主设计的二次大角度透镜, 发光均匀;
- ◇ 铝基板工艺, 散热更直接快速;
- ◇ 卷帘风格, 安装简单方便, 外形美观大方;
- ◇ 产品提供多个规格可供选择;
- ◇ 本产品支持PWM、0-10V、DALI、DMX调光;

安装方式:

安装卡+螺丝固定。

光电参数:

型号	光色	色温(K)	发光角度(°)	显色指数Ra	光通量典型值(lm/pcs)	光效(lm/W)	电压(DCV)	功率(W/pcs)*
YD2-W-4305	W	8000-9000	170	70+	432	90	12/24	4.80
YD2-W-5306	W	8000-9000	170	70+	518	90	12/24	5.76
YD2-W-9310	W	8000-9000	170	70+	864	90	12/24	9.60
YD2-W-1212	W	8000-9000	170	70+	1037	90	12/24	11.52

其它参数:

型号	点数(点/pcs)	产品尺寸L*W*H(mm)	最大级联数量(pcs)	工作环境温度(°C)	储运环境温度(°C)
YD2-W-4305	5	430*16*6.5	10	-20~+60	-20~+70
YD2-W-5306	6	530*16*6.5	10	-20~+60	-20~+70
YD2-W-9310	10	930*16*6.5	10	-20~+60	-20~+70
YD2-W-1212	12	1130*16*6.5	10	-20~+60	-20~+70

备注: ①.测试环境温度为 25±2°C;
 ②.以上数据为典型值, 产品的实际参数可能会不同于典型数据, 数据如有更改, 恕不另行通知;
 ③.以上光通量按照单色点亮时, 测试的参数;
 ④.如果选用不同档位的灯珠, 色温会不同, 光通量有一定的浮动。
 *功率误差±10%。
 *最大级联数量指的是, 在产品提供的线径条件, 所能达到的最大数量。

产品尺寸:

单位: mm[inch]

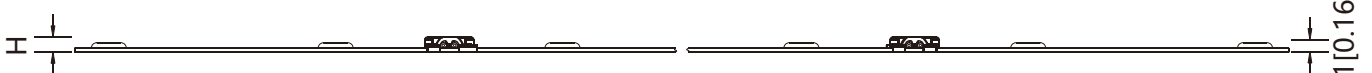

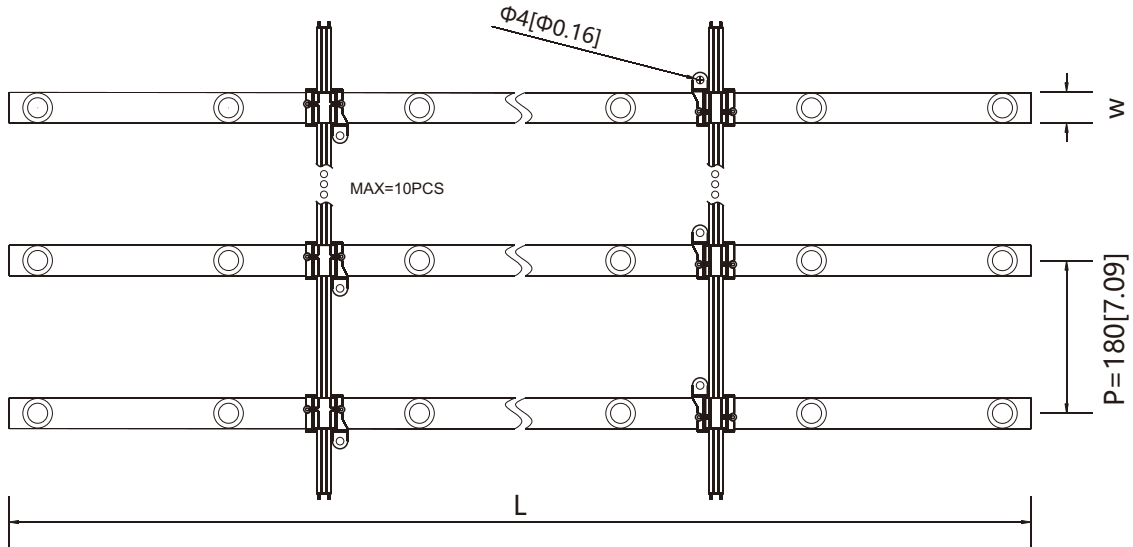

备注: 关于公差, 长度±1mm, 宽度±0.2mm, 厚度±0.2mm;
如需要具体尺寸, 请联系销售人员索要

配光曲线:

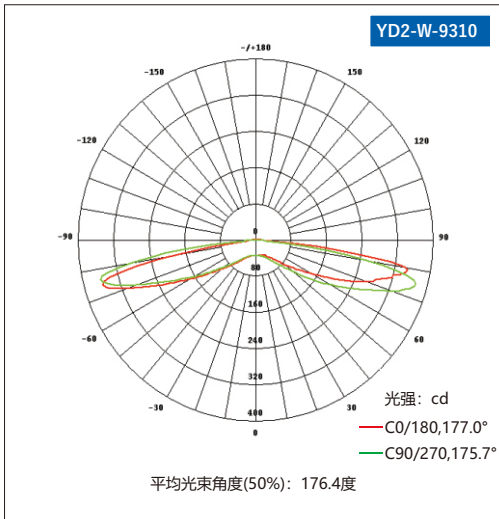

备注: 以上的两图, 是按照样品正常点亮条件下, 测试所得; 如需其它数据, 请联系销售人员索要。

有效平均照度:

光通输出: 895.6lm CCT=8500K

高度	Eavg, Emax	直径
1cm	3476,349485lx	52.14cm
2cm	869.1,87371lx	104.29cm
3cm	386.3,38832lx	156.43cm
4cm	217.3,21843lx	208.58cm
5cm	139.1,13979lx	260.72cm
6cm	96.56,9708lx	312.87cm
7cm	70.94,7132lx	365.01cm
8cm	54.32,5461lx	417.16cm
9cm	42.92,4315lx	469.30cm
10cm	34.76,3495lx	521.44cm

光束角: 175.61度

包装示意:

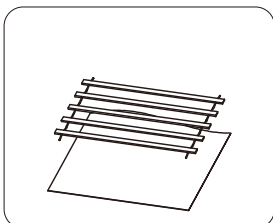

① 把产品用备好的珍珠棉卷好

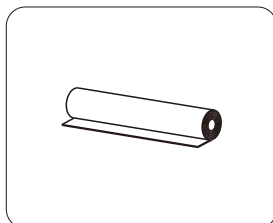

② 产品卷好后, 用封口胶封好卷筒

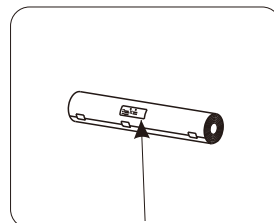

③ 卷筒外贴上产品标签

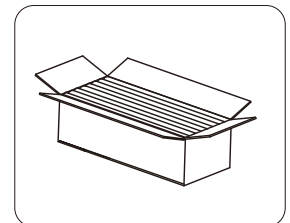

④ 将产品和配件袋装入外纸箱

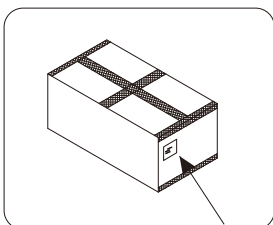

⑤ 用封口胶封好外箱并贴上标签

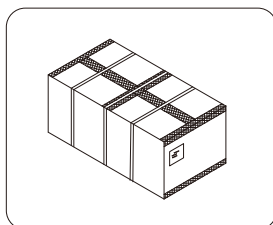

⑥ 卷打好包装, 如需护角, 请增加护角

包装说明:

贸易类型	型号	产品尺寸(mm)	纸箱尺寸 (mm)	总数(pcs)	净重(kg)	毛重(kg)
内贸	YD2-W-4305	430*16*6.5	570*375*285	300	12.25(1±10%)	13.55(1±10%)
内贸	YD2-W-5306	530*16*6.5	570*375*285	300	15.09(1±10%)	16.40(1±10%)
内贸	YD2-W-9310	930*16*6.5	1175*295*180	120	10.85(1±10%)	12.28(1±10%)
内贸	YD2-W-1212	1130*16*6.5	1175*295*180	120	13.15(1±10%)	14.55(1±10%)

1. 本产品采用珍珠泡棉卷裹装载, 使用普通专用箱包装;
2. 上述包装数量和重量只针对图示包装方式, 当为其它包装方式时, 包装数量和重量会存在差异, 实际重量以实物为准;

安装部分

一、整体连接图

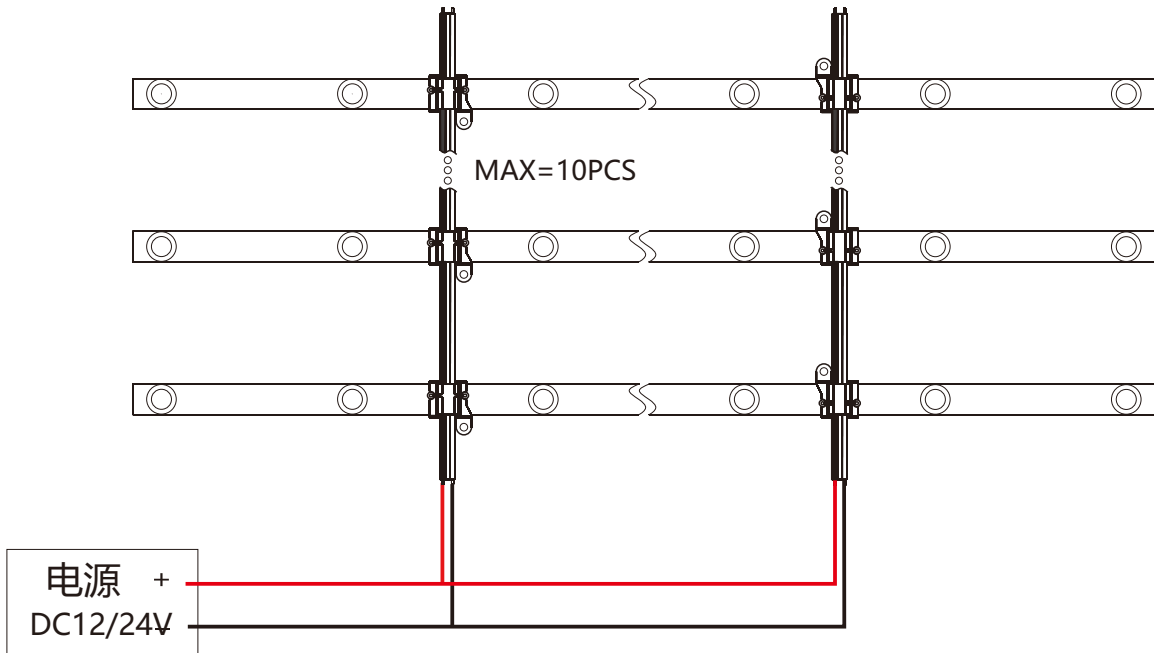

备注:产品上的黑色线是接正极,白色线是接负极

二、安装数据

产品型号	灯箱类型	灯箱底部	透光材料	灯箱深度 cm	表面照度 lux	安装密度 PCS/m ²	条间距(Y) ^① cm	目视效果
YD2-W ^② -9310	单面灯箱	白色底部	白色软膜	5	6210-7030	8	11	OK
				6	6750-7480	9	10	OK
				8	5120-5740	8	11	OK
				10	4030-4450	7	13	OK
				10	3610-4020	6	15	OK
				12	3370-3660	6	15	OK
				12	2720-2910	5	17	OK

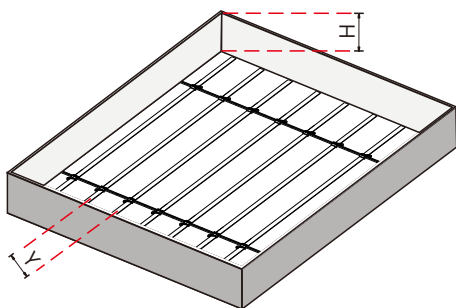

备注: ① 条间距, 见左图;

② 上表是以YD2-9310为例, 其他规格的安装数据可参考上表;

③ 如需其他的安装数据可向销售人员索要;

三、产品部件和所需工具示意图

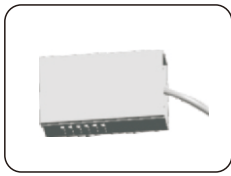

LED电源



自备工具:斜口钳

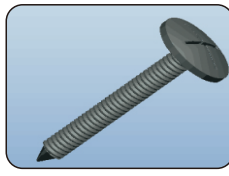

M3自攻螺丝

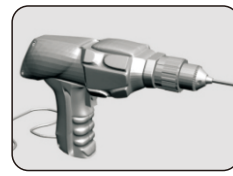

电钻

四、安装步骤

安装方式1: 双面泡棉胶+螺丝紧固安装

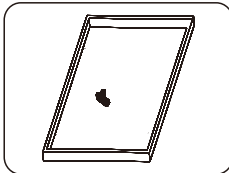

① 对安装表面的杂物进行清洁, 确保安装表面清洁干净。

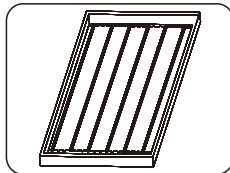

② 确定好安装间距。

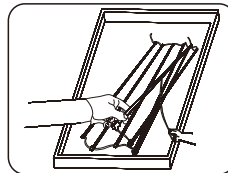

③ 撕掉产品上的离型纸, 按安装间距固定在灯箱底部。

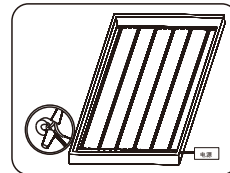

④ 如需裸线连接, 请使用连接端子。

⚠ 线头做好绝缘、防水和防腐处理, 并以徒手不能拔掉为宜。

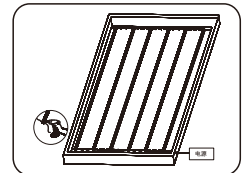

⑤ 确定安装无误后, 锁紧电源螺丝孔。

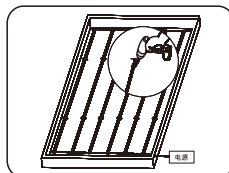

⑥ 锁紧卡子, 打好螺丝, 固定好产品, 同时通电, 正常点亮产品, 即可。

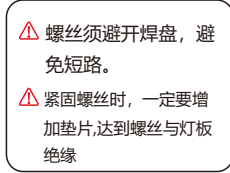

⚠ 螺丝须避开焊盘, 避免短路。
⚠ 紧固螺丝时, 一定要增加垫片, 达到螺丝与灯板绝缘

安装方式2: 卡条安装

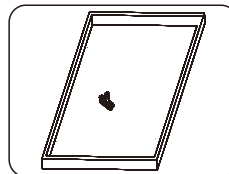

① 对安装表面的杂物进行清洁, 确保安装表面清洁干净。

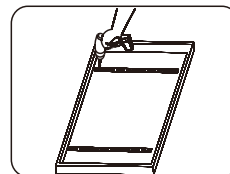

② 把卡条按预定位置安装在灯箱内, 并打上螺丝固定。

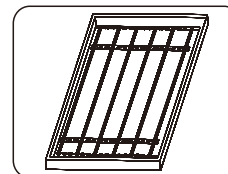

③ 用卡条上的卡扣, 把产品逐条卡紧, 剪掉多余的灯条。

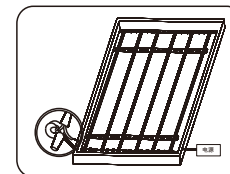

④ 如需裸线连接, 请使用连接端子; 接好电源及线头处理。
⚠ 剪切线时, 请居中剪切

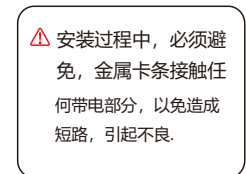

⚠ 安装过程中, 必须避免, 金属卡条接触任何带电部分, 以免造成短路, 引起不良。

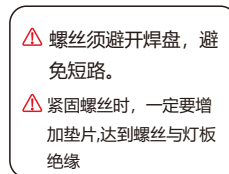

⚠ 螺丝须避开焊盘, 避免短路。
⚠ 紧固螺丝时, 一定要增加垫片, 达到螺丝与灯板绝缘

五、安装注意事项及其他:

- 安装前, 请核对产品各参数是否和需求一致(产品参数见《产品规格书(或说明书)》或标签)。
- 使用的电源和负载的电压、电流、功率必须与本产品相符。
- 请按接线图正确接线(先接负载再接电源, 或送电)操作过程中注意避免短路。
- 产品导线正负极与电源输出端正负极要正确连接, 否则会导致灯不亮。
- 电源线拧入接线端子是否牢固, 以徒手不能拔出为宜。
- 接线端子必须做好有效的防水和防腐蚀处理。
- 在拉布灯箱内安装本光电产品后, 须在48小时内进行蒙布处理; 严禁安装产品后的灯箱不蒙布地使用或者长期闲置。

六、产品常见故障及排查方法

产品简单故障速查表		
故障现象	可能原因	解决方法
所有LED不亮	1.市电没供电	送电
	2.电源输出端开路或短路,引起电源自动保护	排除故障,重新送电
	3.产品供电端极性接反	
部分LED不亮	1.部分电源没有供电	检查供电系统,排除故障
	2.部分产品供电电路出错	
	3.个别产品极性接反	正确接线
LED亮度不均或亮度不够	1.电源超负荷	增大电源负荷量
	2.电源输出端损耗过大	确保产品工作电压误差在标准电压的±5%以内,或保持电路各支路损耗保持平均
	3.产品串联数量过多	调整各供电支路的产品数量,各支路不能超过最大级联数或级联长度要求
LED闪烁	1.接线点接触不良	找出故障点,排除故障
	2.电源故障	确保产品工作电压误差在标准电压
	3.未按要求,使用产品	确保按照产品说明使用产品

▲ 警告:

- 严禁拆卸或修改此灯,灯珠表面禁止锐物触碰.
- 安装过程中,严禁带电作业.
- 严禁使用任何油剂化学溶剂.
- 使用中玻璃胶固定产品时,须在宽敞并空气流通的环境中待胶体固化4小时以上,再进行封闭.
- 安装过程中,请将未接入主线的尾端及各支路连接点,按要求做好绝缘、防水和防腐处理.
- 如需加长产品供电电源线,须按照要求选用18AWG(导线截面积为0.75平方毫米)或更粗线芯的线材,以免导线过流发热引起不良后果.
- 供电前,请确认供电电压是否符合要求,线路安装是否正确.
- 本产品系广告标识类产品,请勿作为主照明使用
- 严禁超级联数或级联长度使用.
- 电源和产品间的电源连线不能过长,如无特殊规定,一般为2米长,否则线损增大,导致产品首尾端亮度不一致.
- 安装、维修、保养必须是专业人员作业,严禁非专业人员作业.

七、声明及回收事宜

声明:

- 如果此产品外部线损坏,必须由制造商或其服务代理商或有类似资格的人更换,以免产生危险.
- 本手册中所给的技术参数均为典型值,仅供参考,具体参数以实测报告为准.
- 本手册所有产品图示均为示意图,具体以实际所收货品为准.
- 本产品若有变更,恕不另行通知.

回收处理事宜:

- LED照明产品属于电子产品范畴,请按照WEEE的相关指令进行回收处理.

八、应用案例(略)

