

产品说明书

注塑高压

侧光源防水模组

AMZ3

标准

编制： 曾国辉

审核： 骆贵林

批准： 刘凡忠



微信



官网

A

基础信息

BASIC INFORMATION

A-1	产品特性	03
A-2	光电参数及其它参数	03
A-3	产品结构尺寸及外观	03
A-4	配光角度及平均照度图	04
A-5	可靠性测试表	04
A-6	包装信息图表	04

B

安装信息

INSTALL INFORMATION

B-1	整体连接图	06
B-2	安装数据	06
B-3	产品部件和所需工具示意图	07
B-4	安装步骤	08
B-5	安装注意事项	08
B-6	产品常见故障及排查方法	08
B-7	声明及回收事宜	08
B-8	应用案例	08
B-9	修订记录表	09

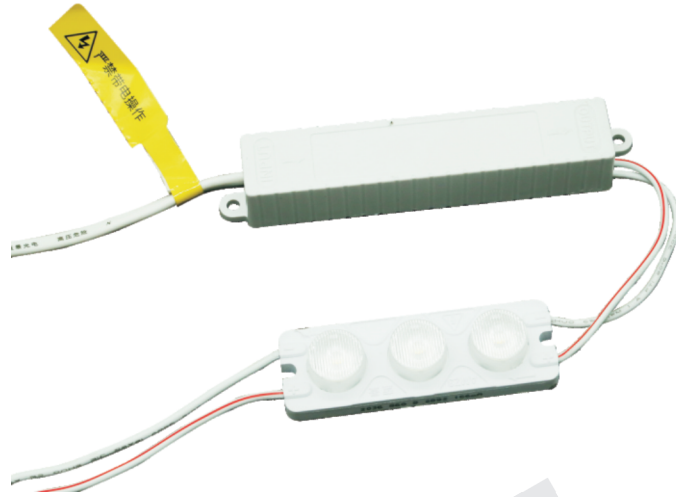
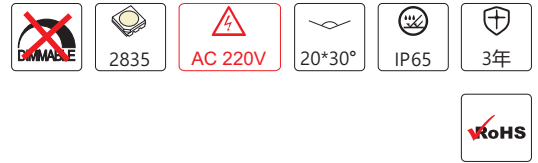
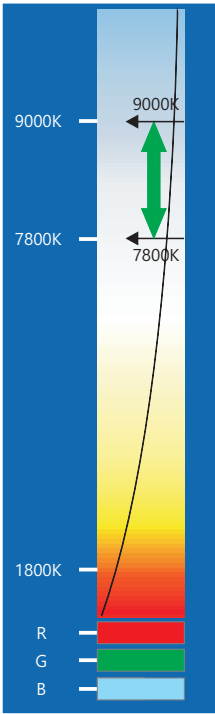

用途: 适用于8-10cm深度灯箱、对打距离0.3-1.2m, 地铁、超市、公共汽车站、大型商场等;

产品特点

- ◇ 采用光学透镜, 发光效果好;
- ◇ 采用全包注塑, 超强耐候性;
- ◇ 自带超薄电源;
- ◇ 本产品不支持调光;

安装方式

打螺丝或背胶粘贴固定。

光电参数

型号	色温(K)	发光角度(°)	显色指数Ra	光通典型值(lm/串)	光效(lm/W)	电压(ACV)	功率(W/串)*
AMZ3	7800-9000	20*30	80+	1720	111	220	15.5

其它参数:

型号	点数(点/pcs)	产品尺寸L*W*H(mm)	标准级联数量(pcs)	最大级联数量(pcs)*	工作环境温度(°C)	储运环境温度(°C)
AMZ3	3	69*23.2*11.5	10	10	-20~+60	-20~+70

- 备注: ①.测试环境温度为 25±2°C;
 ②.以上数据为典型值, 产品的实际参数可能会不同于典型数据, 数据如有更改, 恕不另行通知;
 ③.如果选用不同档位的灯珠, 色温会不同, 光通量有一定的浮动;
 ④.此处点数是指单个产品中的LED数量;
 ⑤.该产品的**工作电压范围为185V~264V**;
 * 光通量、功率误差±10%;
 * 最大级联数量指的是, 单端供电时的最大级联数量。

产品尺寸

单位: mm[inch]

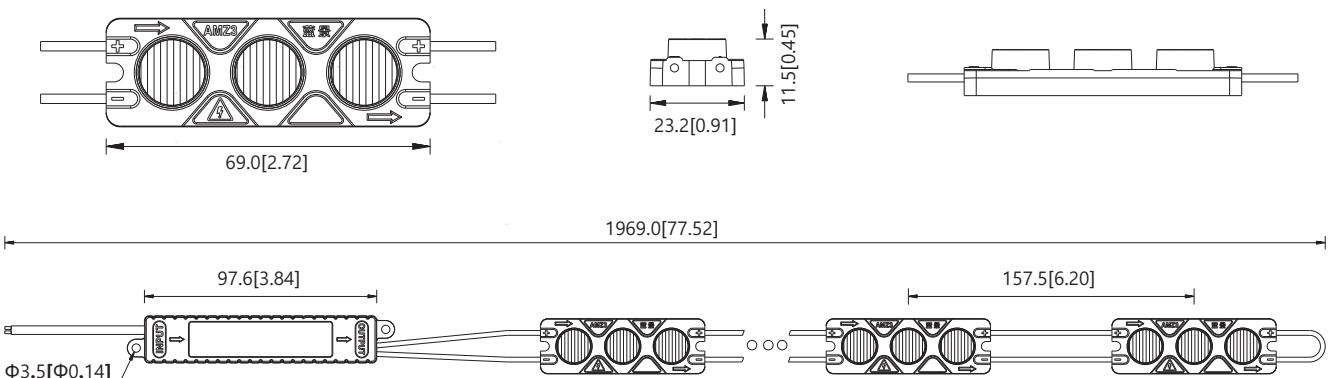

备注: 关于公差, 长度0.2mm[0.008inch], 宽度±0.2mm[0.008inch], 厚度±0.2mm[0.008inch];
 如需详细尺寸, 请向销售人员联系;

配光曲线:

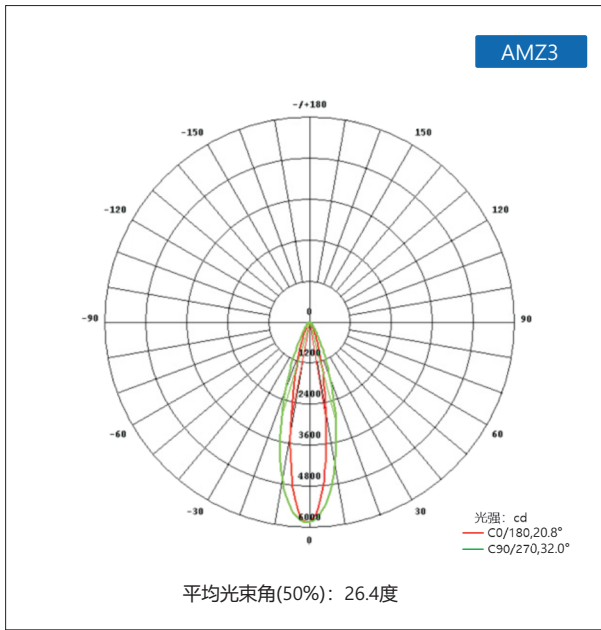

有效平均照度:

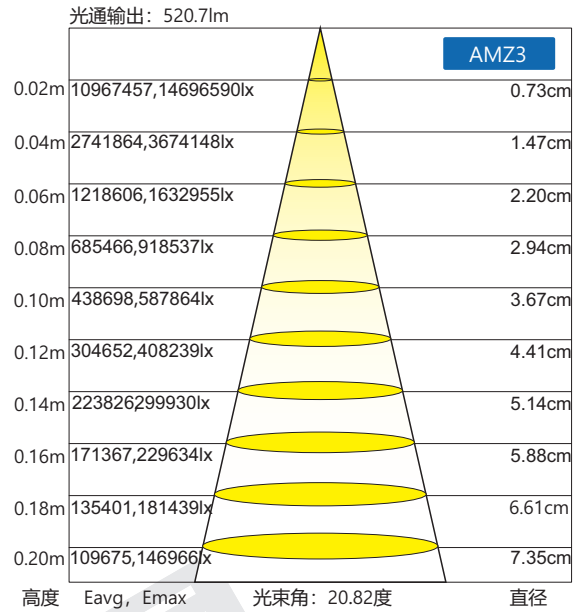

备注: 以上两图是AMZ3测试所得, 如需其他型号数据与参数, 请联系业务员索要。

可靠性测试表

实验类别	实验项目	参考标准	测试条件	结果
环境测试	高低温循环测试	蓝景标准	TH=60°C/4h, TH=25°C/1h, TH=-40°C/4h持续循环、持续通电点亮	PASS
	PTC测试	蓝景标准	TH=-40-60°C/2h循环一次(温度保持时间15分钟, 升温、降温时间45分钟)	PASS
	常温老化	蓝景标准	TH=25°C,持续点亮	PASS
	耐高温性能测试	蓝景标准	TH=60/80°C,持续通电点亮	PASS
	抗紫外光性能测试	蓝景标准	TH=60°C, UVB:280~315nm	PASS
	IP等级测试	IEC60529	任意方向受到水的喷射无损害/1小时	IP65
	淋雨测试	蓝景标准	每天淋雨12h, 每小时开关循环点亮	PASS
其他测试	电压、开关冲击测试	蓝景标准	电压AC185/220/265V,每6分钟切换一次,每三分钟开关电一次	PASS
	雷击浪涌测试	蓝景标准	L对N, 1.5KV, 0/90/180/270°相位正、负极性各五次脉冲	PASS
	拉力测试	蓝景标准	60N拉力, 持续1min	PASS
	阻燃测试	GB/T5169.16-2008	垂直燃烧实验	PASS

包装示意

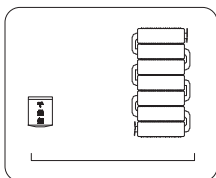

① 将检查OK的产品和干燥剂摆放整齐;

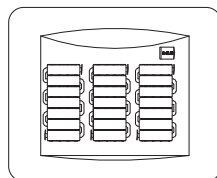

② ok的产品和干燥剂装入防静电屏蔽袋中;

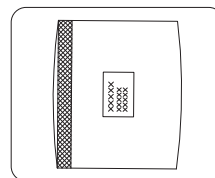

③ 将装好产品的防静电屏蔽袋封口, 并在屏蔽袋外面贴上产品标签;

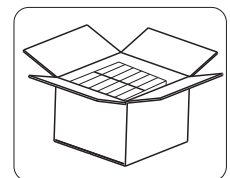

④ 将装袋后封好口的产品纵向并排装入纸箱, 产品装箱数量参照生产任务单;

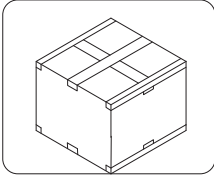

⑤ 用封口胶将外箱横向和纵向封好口；

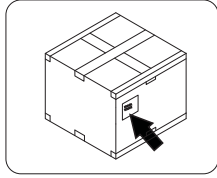

⑥ 在封好口的外箱外面贴上产品标签；

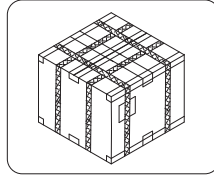

⑦ 将外箱外加上纸护角后横向和纵向各打上两根打包带；

包装说明

贸易类型	型号	产品尺寸L*W*H(mm)	外箱尺寸(mm)	pcs/袋	袋/箱	净重(kg)	毛重(kg)
内贸	AMZ3	69*23.2*11.5	380*380*345	20	40	19.60(1± 10%)	20.80(1± 10%)

1. 本产品采用防静电屏蔽袋密封装载，使用普通外箱包装；
2. 上述包装数量和重量只针对图示包装方式，当为其它包装方式时包装数量和重量会存在差异，以上重量为预估重量具体以实物为准。



安装部分

一、整体连接图

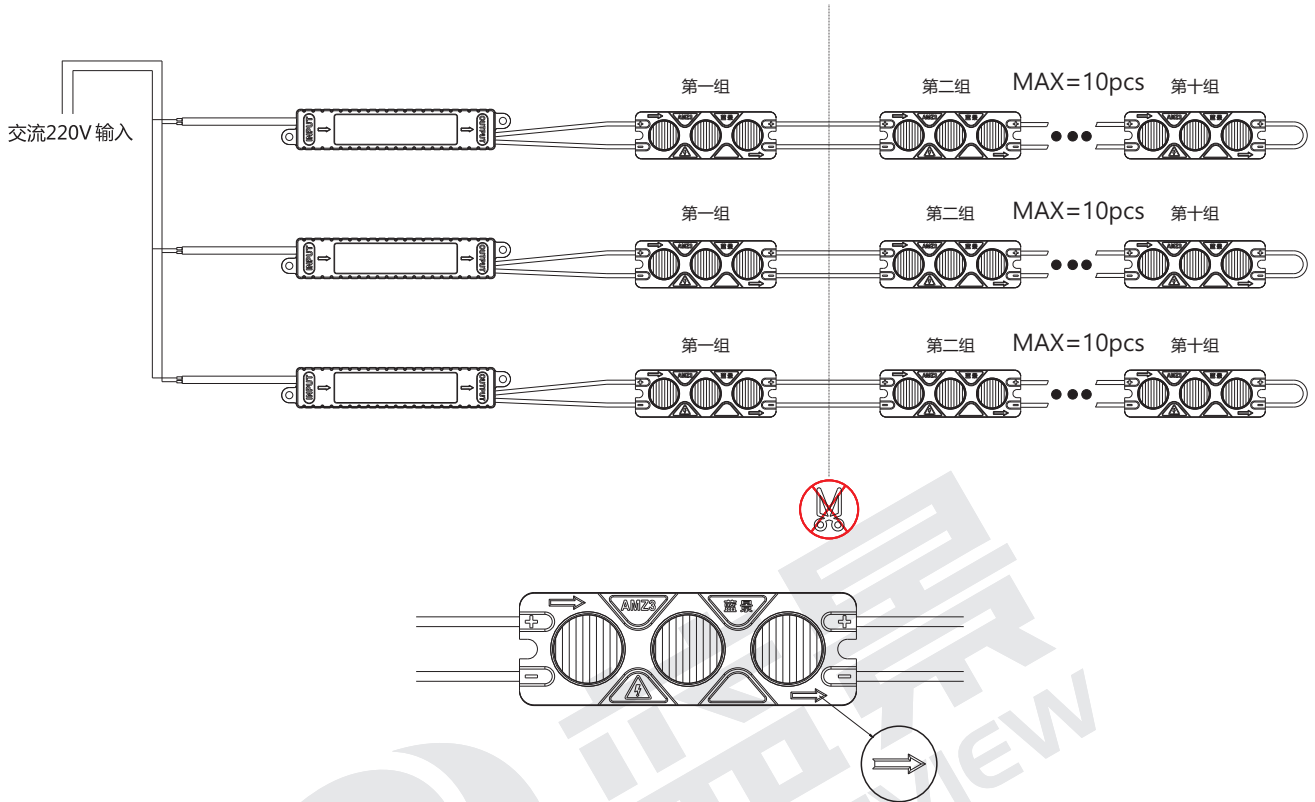

备注:

本产品虚线标识处, 表示该处不可剪切, 见上图; 即, 第一二组间不可剪, 第二组之后均可剪切;
 如果使用的产品数量在2-10个之间, 需要裁剪, 请把裁剪处的两线短接, 保证电路畅通, 方可正常点亮;
 本产品1个电源须带2个以上的产品, 少于2个则会出现灯频闪等问题;
 使用产品时, 注意箭头方向是表示电流从电源端流出的方向, 产品方可点亮; 若反向, 则产品不亮;

二、安装数据

型号	透光材料	打光方式	对打距离 m	灯箱深度 cm	表面照度 lux	均匀度	安装密度 PCS/2m	间距(X*Y) ^① cm	功率密度 W/m ²	目视效果
AMZ3	白色珍珠布	单侧打光	0.3	8	1821-2220	0.82	12*1	8	40	OK
			0.4		1326-1960	0.68			30	OK
			0.5		1096-1830	0.60			24	OK
			0.3	10	1910-2090	0.91	12*1	8	40	OK
			0.4		1541-1693	0.91			30	OK
			0.5		1206-1578	0.76			24	OK
			0.6		963-1631	0.59			20	OK

型号	透光材料	打光方式	对打距离 m	灯箱深度 cm	表面照度 lux	均匀度	安装密度 PCS/2m	间距(X*Y) ^① cm	功率密度 W/m ²	目视效果
AMZ3	白色珍珠布	双侧打光	0.4	8	3280-3660	0.90	12*2	8	90	OK
			0.6		2660-2890	0.92			60	OK
			0.8		1943-2490	0.78			45	OK
			1.0		1439-2370	0.61			36	OK
			0.4		10	3080-3270			0.94	12*2
		0.6	2510-2720	0.92		60	OK			
		0.8	1766-2340	0.75		45	OK			
		1.0	1371-2130	0.64		36	OK			
		1.2	1085-2000	0.54		30	OK			

备注：安装密度，是按照1平米的灯箱安装.PCS/m表示单边安装的数量,PCS/2m表示双边安装的数量.

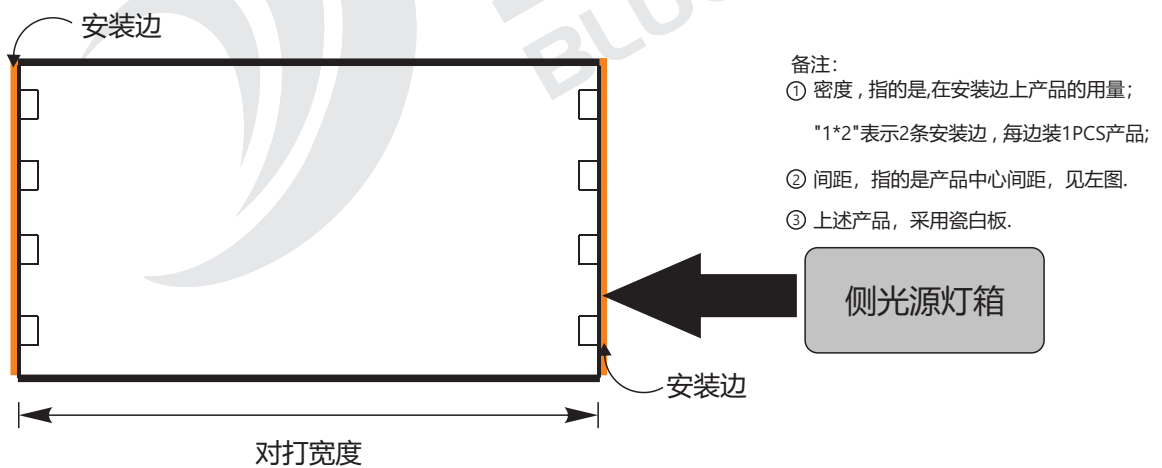

三、产品部件和所需工具示意图

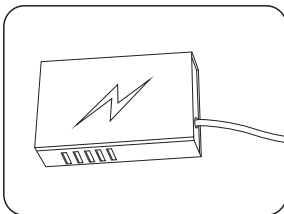

LED电源

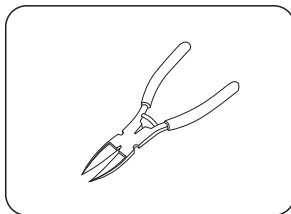

自备工具：斜口钳

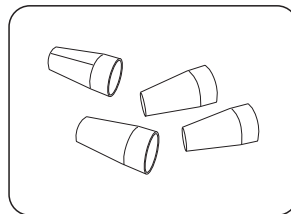

连接端子

四、安装步骤

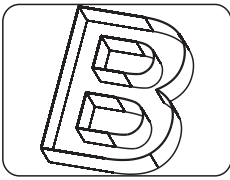

① 对安装表面的杂物进行清洁，确保安装表面清洁干净。

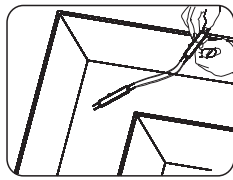

② 把模组背面胶离型纸剥落，把模组粘贴于灯箱底部

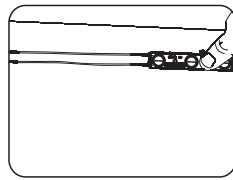

③ 预固定好产品后,确保产品平整,均匀地分布在灯箱里面

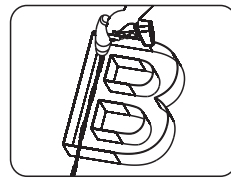

④ 打好螺丝,固定好产品,检查线路,确保无误,方可通电点亮

五、产品常见故障及排查方法

▲ 警告：

- 严禁拆卸或修改此灯，灯珠表面禁止锐物触碰。
- 安装过程中，严禁带电作业。高压产品，尤其注意。
- 严禁使用任何油剂化学溶剂。
- 使用中性玻璃胶固定产品时，须在宽敞并空气流通的环境中待胶体固化4小时以上，再进行封闭。
- 安装过程中，请将未接入主线的尾端及各支路连接点，按要求做好绝缘、防水和防腐处理。
- 如需加长产品供电电源线，须按照要求选用18AWG（导线截面积为0.75平方毫米）或更粗线芯的线材，以免导线过流发热引起不良后果。
- 供电前，请确认供电电压是否符合要求，线路安装是否正确。
- 本产品系广告标识类产品，请勿作为主照明使用。
- 严禁超级联数使用。
- 安装、维修、保养必须是专业人员作业，严禁非专业人员作业。

产品简单故障速查表

故障现象	可能原因	解决方法
所有LED不亮	1.市电没供电	送电
部分LED不亮	1.部分电源没有供电	检查供电系统，排除故障
LED闪烁	1.接线点接触不良	找出故障点，排除故障
	2.未按要求使用产品	确保按照产品说明使用产品

六、安装注意事项及其它

- 考虑到高压产品可能会受到环境强信号干扰，而导致产品出现闪烁等的不良现象；要求：安装环境请勿靠近如信号塔、高压输电线、变电站、配电房、大功率网络机房、大功率对讲机等强信号源。
- 高压产品在使用时，均需和我司浪涌保护器匹配使用；防止浪涌电流对产品的影响和破坏。
- 在拉布灯箱内安装本光电产品后，须在48小时内进行蒙布处理；严禁安装产品后的灯箱不蒙布地使用或者长期闲置。
- 安装前，请核对产品各参数是否和需求一致(产品参数见《产品规格书（或说明书）》或标签)。
- 使用供电电压必须与本产品相符。
- 请按接线图正确接线，操作过程中注意避免短路。
- 电源线拧入接线端子是否牢固，以徒手不能拔出为宜。
- 接线端子必须做好有效的防水和防腐蚀处理。
- 本产品安装在灯箱后，灯箱必须接地。

七、声明及回收事宜

声明：

- 如果此产品外部线损坏，必须由制造商或其服务代理商或有类似资格的人更换，以免产生危险。
- 本手册中所给的技术参数均为典型值，仅供参考，具体参数以实测报告为准。
- 本手册所有产品图示均为示意图，具体以实际所收货品为准。
- 本产品若有变更，恕不另行通知。

回收处理事宜：

- LED照明产品属于电子产品范畴，请按照WEEE的相关指令进行回收处理。

八、应用案例（略）

