

产品说明书

侧光源

3030注塑防水模组

Z18 4.0

标准

编制：梁琪

审核：侯瑞芳

批准：刘凡忠



微信



官网

A 基础信息

BASIC INFORMATION

- A-1 产品特性 03
- A-2 光电参数及其它参数 03
- A-3 产品结构尺寸及外观 03
- A-4 配光角度及平均照度图 04
- A-5 可靠性测试表 04
- A-6 包装信息图表 04

B 安装信息

INSTALL INFORMATION

- B-1 整体连接图 06
- B-2 安装数据 06
- B-3 产品部件和所需工具示意图 07
- B-4 安装步骤 07
- B-5 产品常见故障及排查方法 08
- B-6 安装注意事项及其他 08
- B-7 声明及回收事宜 08
- B-8 应用案例 08
- B-9 修订记录表 09



产品特点:

- ◆ 特制侧光源透镜模组, 性价比高;
- ◆ 采用铝基板工艺, 散热效果好;
- ◆ 采用半包注塑设计;
- ◆ 每个模组可剪, 可根据客户需求定制;
- ◆ 本产品支持PWM、0-10V、DALI、DMX调光;

安装方式:

背胶或打螺丝固定。

光电参数:

型号	光色	色温/波长(K/nm)	发光角度(°)	显色指数Ra	光通典型值(lm/pcs)	光效(lm/W)	电压(DCV)	功率(W/pcs)*
Z18 4.0	W	6000-7000	19*28	80+	187	104	12	1.8

其它参数:

型号	点数(点/pcs)	产品尺寸L*W*H(mm)	标准级联数量(pcs)	最大级联数量(pcs)*	工作环境温度(°C)	储运环境温度(°C)
Z18 4.0	1	52*30*13.4	20	20	-20~+60	-20~+70

- 备注: ①. 测试环境温度为 25±2°C;
 ②. 以上数据为典型值, 产品的实际参数可能会不同于典型数据, 数据如有更改, 恕不另行通知;
 ③. 如果选用不同档位的灯珠, 色温会不同, 光通量有一定的浮动;
 ④. 此处点数是指单个产品中的LED数量;
 * 光通量、功率误差±10%;
 * 最大级联数量指的是, 单端供电时的最大级联数量。

产品尺寸:

单位: mm[inch]

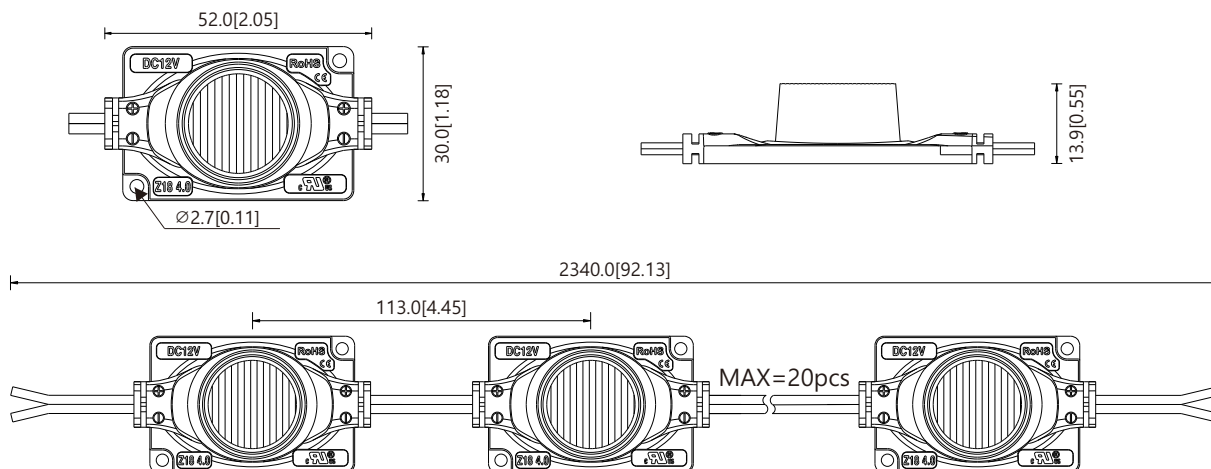

备注: 关于公差, 长度0.2mm[0.008inch], 宽度±0.2mm[0.008inch], 厚度±0.2mm[0.008inch];
 如需详细尺寸, 请向销售人员联系;

配光曲线:

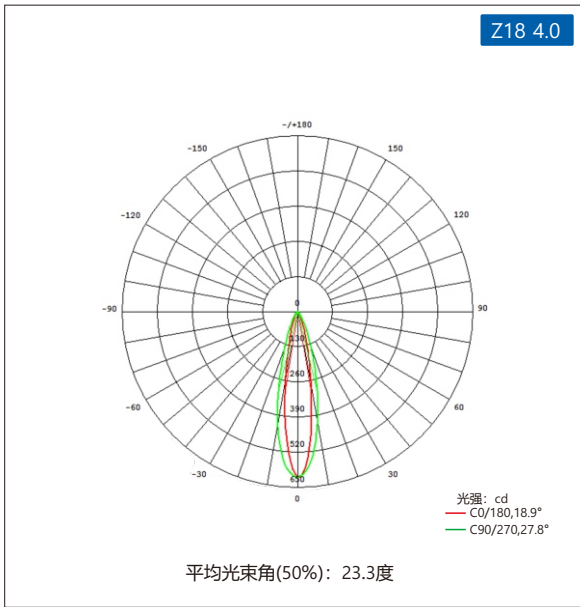

备注: 以上两图是Z18 4.0在6000-7000K色温测试所得, 如需其他型号数据与参数, 请联系业务员索要。

有效平均照度:

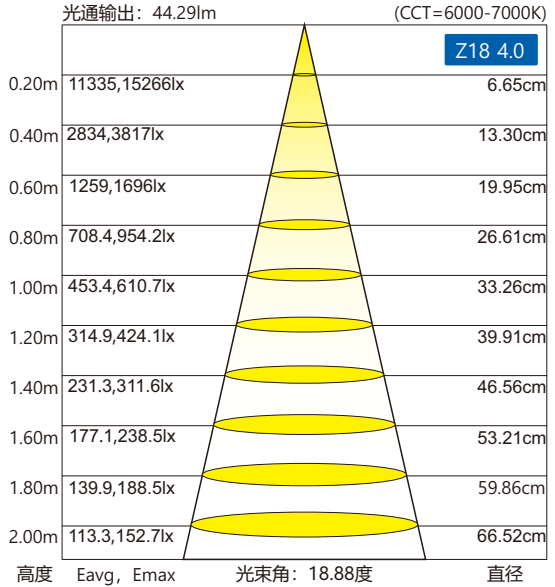

可靠性测试表:

实验类别	实验项目	参考标准	测试条件	结果
环境测试	PTC	蓝景标准	TH=-40/60 /各恒定15min TH=-40/60℃/降、升温45min,每2h一循环,灯亮5min, 灯灭5min	PASS
	高温高湿	蓝景标准	TA=85℃/RH=85%, 持续通电点亮	PASS
	耐高温性能测试	蓝景标准	TH=60/80℃, 持续通电点亮	PASS
	抗紫外光性能测试	蓝景标准	TH=50℃,UVB:315~400nm	PASS
	盐雾腐蚀性能测试	蓝景标准	盐雾喷洒浓度5%,喷雾量1-2ml/h/80cm ² ,模拟TA=35℃的工作环境	PASS
	防水性能测试	蓝景标准	喷水水压0.02MPa,喷水量0.75m ³ /h,喷水口径6.3mm, 喷水持续3min	IP65
	阻燃测试	蓝景标准	样品在针焰测试仪中垂直试样,明火燃烧10秒后撤离, 观察样品自熄时间	PASS

包装示意:

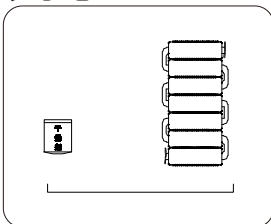

① 将检查OK的产品和干燥剂摆放整齐;

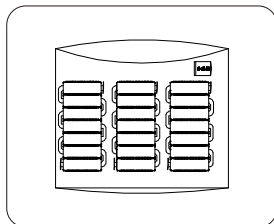

② 将ok的产品和干燥剂装进防静电屏蔽袋中;

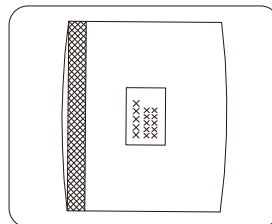

③ 防水产品:使用有孔屏蔽袋; 不防水产品:抽真空使用无孔屏蔽袋,并在屏蔽袋外面贴上产品标签;

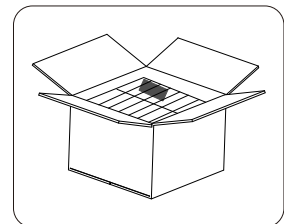

④ 将装袋后封好的产品整齐排列放入外箱,装箱数量参考生产任务单,每箱放一张安装说明书;

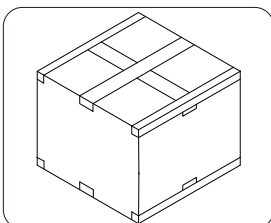

⑤ 用封口胶将外箱横向和纵向封好口;

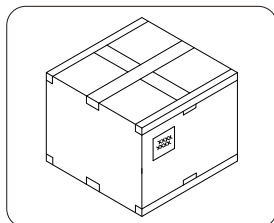

⑥ 在封好口的外箱上贴上产品标签;

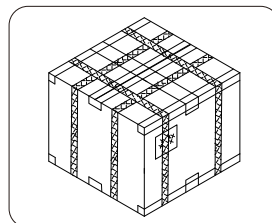

⑦ 将外箱加上纸护角后横向和纵向各打上两根打包带;

包装说明:

贸易类型	型号	产品尺寸L*W*H(mm)	外箱尺寸(mm)	串/(袋)	袋/箱	净重(kg)	毛重(kg)
内/外贸	Z18 4.0	52*30*13.4	380*380*345	3	18	15.00(1±10%)	17.00(1±10%)

1.上述包装数量和重量只针对图示包装方式, 当为其它包装方式时包装数量和重量会存在差异, 以上重量为预估重量具体以实物为准。

安装部分

一、整体连接图

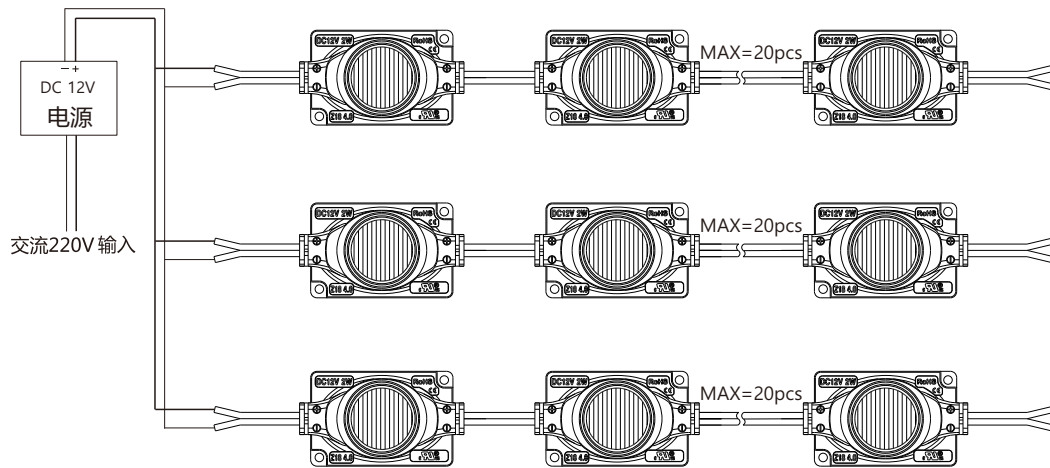

二、安装数据

型号	透光材料	对打距离 m	灯箱深度 cm	表面照度 lux	均匀度	安装密度 PCS/2m	间距(X*Y) ^① cm	功率密度 W/m ²	目视效果
Z18 4.0	白色珍珠布	0.3	10	1372-1730	0.79	16*2	6	29	OK
		0.5	10	1048-1730	0.61	16*2	6	29	OK
		0.5	10	3020-3430	0.88	16*2	6	58	OK
		1.0	10	1798-2330	0.77	16*2	6	58	OK
		1.3	10	1377-2150	0.64	16*2	6	58	OK
		0.3	12	1097-1450	0.76	16*2	6	29	OK
		0.5	12	895-1450	0.62	16*2	6	29	OK
		0.5	12	2759-2986	0.92	16*2	6	58	OK
		1.0	12	1459-2013	0.72	16*2	6	58	OK
		1.5	12	1115-1801	0.62	16*2	6	58	OK
		0.3	15	1003-1058	0.95	16*2	6	29	OK
		0.5	15	783-1058	0.74	16*2	6	29	OK
		0.5	15	2478-2705	0.92	16*2	6	58	OK
		1.0	15	1322-1689	0.78	16*2	6	58	OK

型号	透光材料	对打距离 m	灯箱深度 cm	表面照度 lux	均匀度	安装密度 PCS/2m	间距(X*Y) ^① cm	功率密度 W/m ²	目视效果
Z18 4.0	白色珍珠布	1.5	15	855-1306	0.65	16*2	6	58	OK
		1.8	15	574-1079	0.53	16*2	6	58	OK

备注：安装密度，是按照1平米的灯箱安装.PCS/m表示单边安装的数量,PCS/2m表示双边安装的数量.

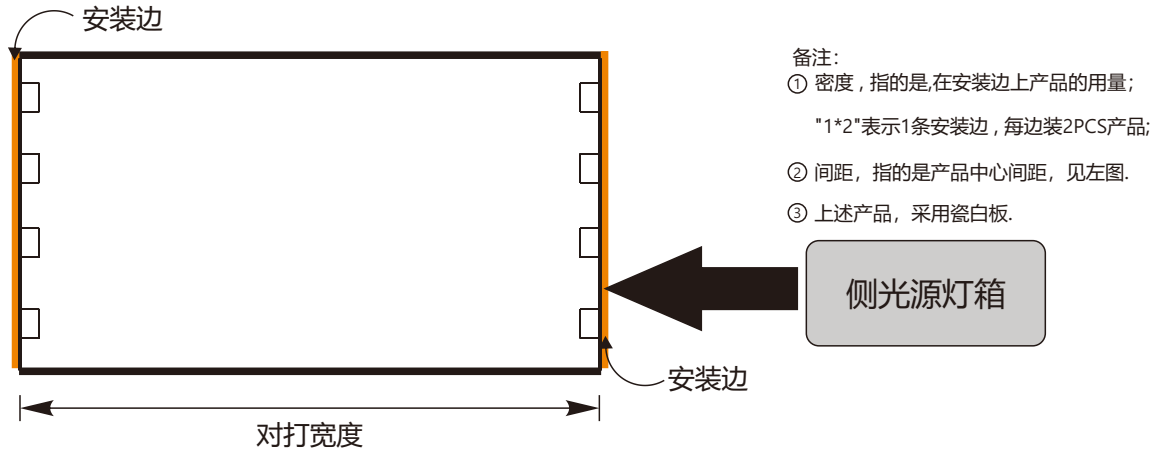

三、产品部件和所需工具示意图

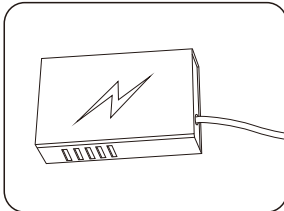

LED电源

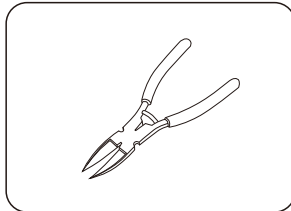

自备工具：斜口钳

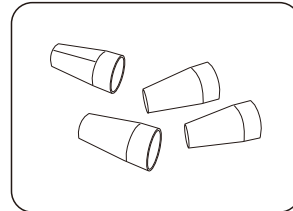

连接端子

四、安装步骤

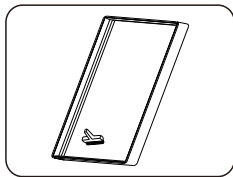

① 对安装表面的杂物进行清洁，确保安装表面清洁干净；

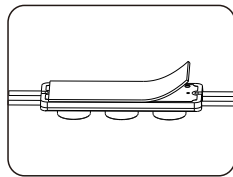

② 把模组背面胶离型纸剥落，把模组粘贴于广告字或灯箱内；

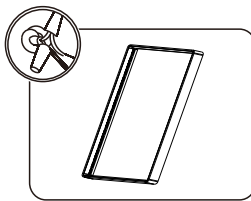

③ 确定好安装间距；

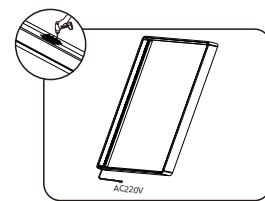

④ 确定安装无误后，打好螺丝固定好产品，同时通电，正常点亮产品，即可；

五、产品常见故障及排查方法

产品简单故障速查表		
故障现象	可能原因	解决方法
所有LED不亮	1.市电没供电	送电
	2.电源输出端开路或短路,引起电源自动保护	排除故障,重新送电
	3.产品供电端极性接反	
部分LED不亮	1.部分电源没有供电	检查供电系统,排除故障
	2.部分产品供电电路出错	
	3.个别产品极性接反	正确接线
	4.未按产品要求进行剪切	按照产品要求正确剪切
LED亮度不均或亮度不够	1.电源超负荷	增大电源负荷量
	2.电源输出端损耗过大	确保产品工作电压误差在标准电压的±5%以内,或保持电路各支路损耗保持平均
	3.产品串接数量过多	调整各供电支路的产品数量,各支路不能超过最大级联数或级联长度要求
LED闪烁	1.接线点接触不良	找出故障点,排除故障
	2.电源故障	确保产品工作电压误差在标准电压
	3.未按要求进行使用产品	确保按照产品说明使用产品

▲ 警告:

- 严禁拆卸或修改此灯,灯珠表面禁止锐物触碰。
- 安装过程中,严禁带电作业。
- 严禁使用任何油剂化学溶剂。
- 使用中玻璃胶固定产品时,须在宽敞并空气流通的环境中待胶体固化24小时以上,再进行封闭。
- 安装过程中,请将未接入主线的尾端及各支路连接点,按要求做好绝缘、防水和防腐处理。
- 如需加长产品供电电源线,须按照要求选用18AWG(导线截面积为0.75平方毫米)或更粗线芯的线材,以免导线过流发热引起不良后果。
- 供电前,请确认供电电压是否符合要求,线路安装是否正确。
- 本产品系广告标识类产品,请勿作为主照明使用。
- 严禁超级联数或级联长度使用。
- 电源和产品间的电源连线不能过长,如无特殊规定,一般为2米长,否则线损增大,导致产品首尾端亮度不一致。
- 安装、维修、保养必须是专业人员作业,严禁非专业人员作业。

六、安装注意事项及其他:

- 安装前,请核对产品各参数是否和需求一致(产品参数见《产品规格书(或说明书)》或标签)。
- 使用的电源和负载的电压、电流、功率必须与本产品相符。
- 请按接线图正确接线(先接负载再接电源,或送电)操作过程中注意避免短路。
- 产品导线正负极与电源输出端正负极要正确连接,否则会导致灯不亮。
- 电源线拧入接线端子是否牢固,以徒手不能拔出为宜。
- 接线端子必须做好有效的防水和防腐蚀处理。
- 在拉布灯箱内安装本光电产品后,须在48小时内进行蒙布处理;严禁安装产品后的灯箱不蒙布地使用或者长期闲置。

七、声明及回收事宜

声明:

- 如果此产品外部线损坏,必须由制造商或其服务代理商或有类似资格的人更换,以免产生危险。
- 本手册中所给的技术参数均为典型值,仅供参考,具体参数以实测报告为准。
- 本手册所有产品图示均为示意图,具体以实际所收货品为准。
- 本产品若有变更,恕不另行通知。

回收处理事宜:

- LED照明产品属于电子产品范畴,请按照WEEE的相关指令进行回收处理。

八、应用案例(略)

