

产品说明书

高压

2835不防水模组

AM8-H 2.0

标准

编制：梁琪

审核：赵德海

批准：刘凡忠



微信



官网

A 基础信息

BASIC INFORMATION

- A-1 产品特性 03
- A-2 光电参数及其它参数 03
- A-3 产品结构尺寸及外观 03
- A-4 配光角度及平均照度图 04
- A-5 可靠性测试表 04
- A-6 包装信息图表 04

B 安装信息

INSTALL INFORMATION

- B-1 整体连接图 06
- B-2 安装数据 06
- B-3 产品部件和所需工具示意图 07
- B-4 安装步骤 07
- B-5 产品常见故障及排查方法 07
- B-6 安装注意事项及其他 07
- B-7 声明及回收事宜 08
- B-8 应用案例 08
- B-9 修订记录表 09

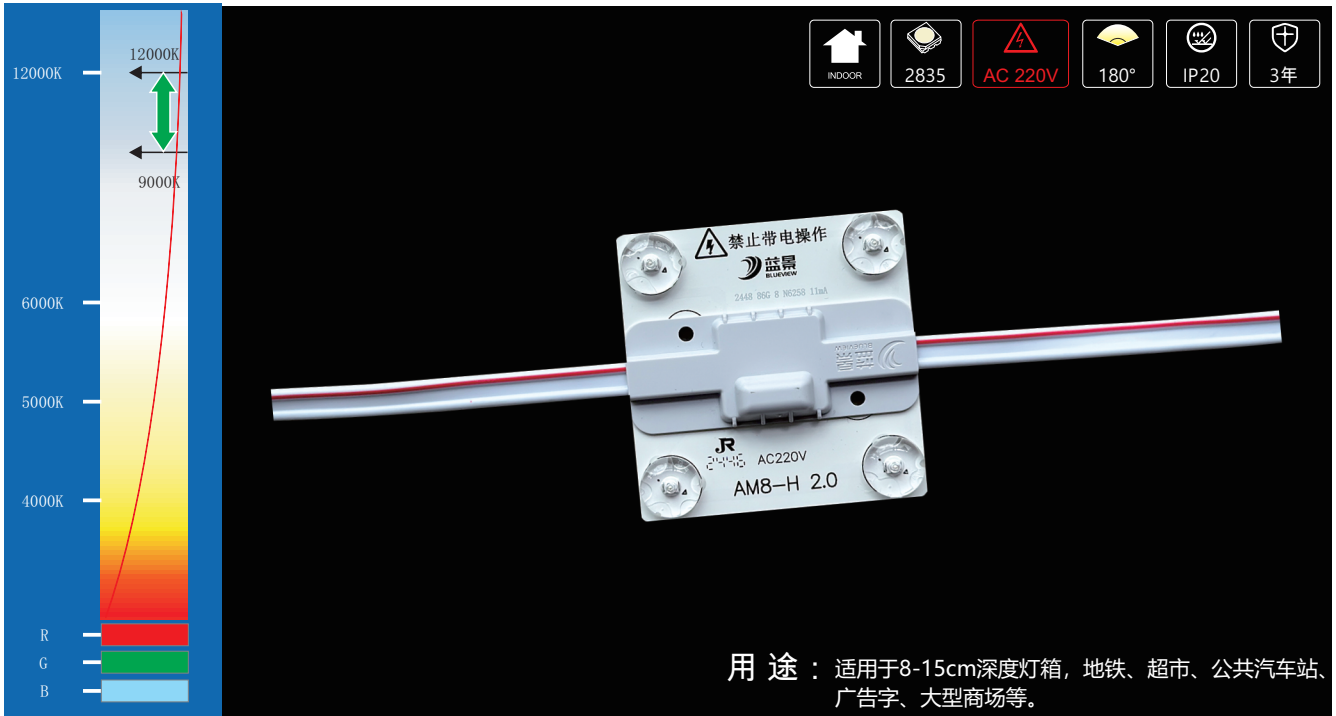

产品特点

- ◇ 光谱比例均匀, 无严重失调;
- ◇ 采用高质量器件, 电容高温寿命可达6000小时;
- ◇ 高压产品, 无需外挂电源, AC220V接电即亮;
- ◇ 光谱连续性好, 同时显色性佳;
- ◇ 优异的耐候性和耐紫外线性能;
- ◇ 性价比高;
- ◇ 出货长度50PCS/串, 最大级联100PCS;
- ◇ 多种色温可选, 也可客户定制;

安装方式

- 打螺丝固定。
- △ 注意: 安装时请勿带电操作;

光电参数

型号	光色	色温/波长(K/nm)	发光角度(°)	显色指数Ra	光通典型值(lm/pcs)	光效(lm/W)	电压(AC V)	功率(W/pcs)*
AM8-H 2.0	W	9000-12000	180	80+	254	86	220	3.0

其它参数

型号	点数(点/pcs)	产品尺寸L*W*H(mm)	标准级联数量(pcs)	最大级联数量(pcs)*	工作环境温度(°C)	储运环境温度(°C)
AM8-H 2.0	4	65*65*8.5	50	100	-20~+60	-20~+70

- 备注: ①. 测试环境温度 $25 \pm 2^{\circ}\text{C}$;
- ②. 以上数据为典型值, 产品的实际参数可能会不同于典型数据, 数据如有更改, 恕不另行通知;
- ③. 如果选用不同档位的灯珠, 色温会不同, 光通量有一定的浮动;
- ④. 此处点数是指单个产品中的LED数量;
- * 光通量、功率误差 $\pm 10\%$;
- * 最大级联数量指的是, 单端供电时的最大级联数量。

产品尺寸

单位: mm[inch]

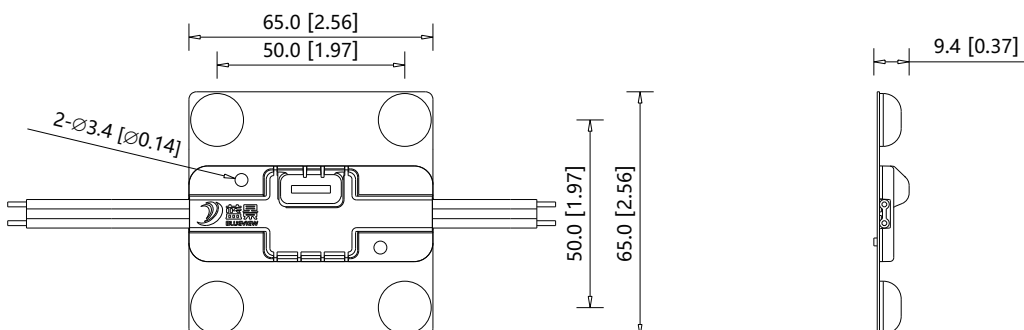

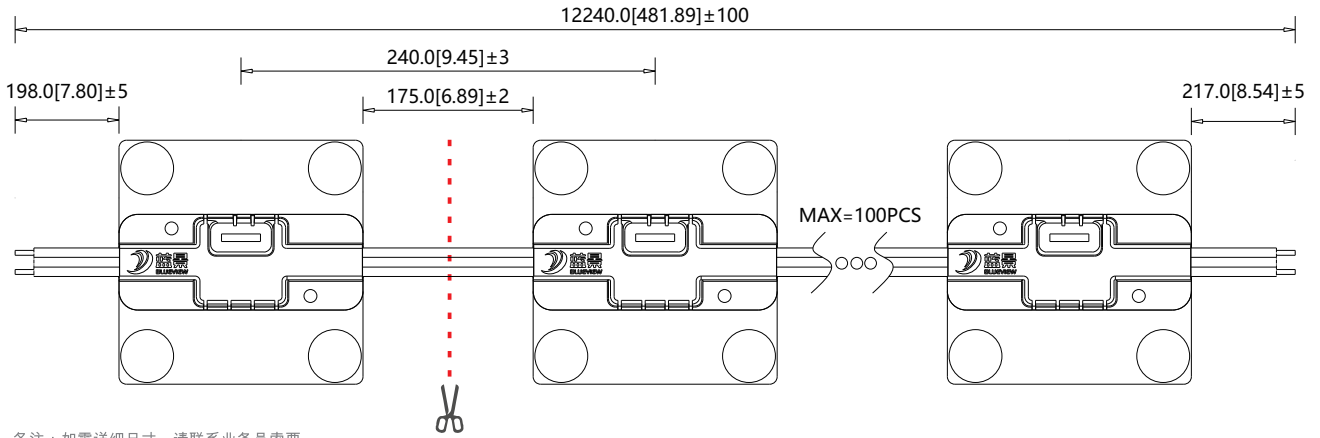

配光曲线

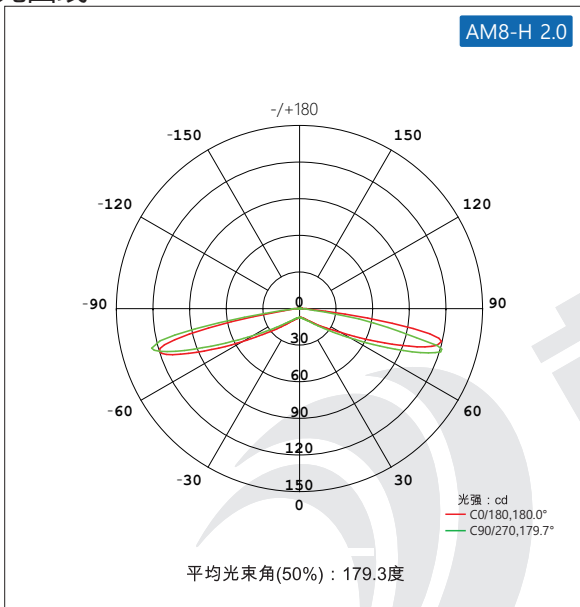

备注：以上两图是AM8-H 2.0在10000K测试所得，如需其他型号数据与参数，请联系业务员索要。

有效平均照度

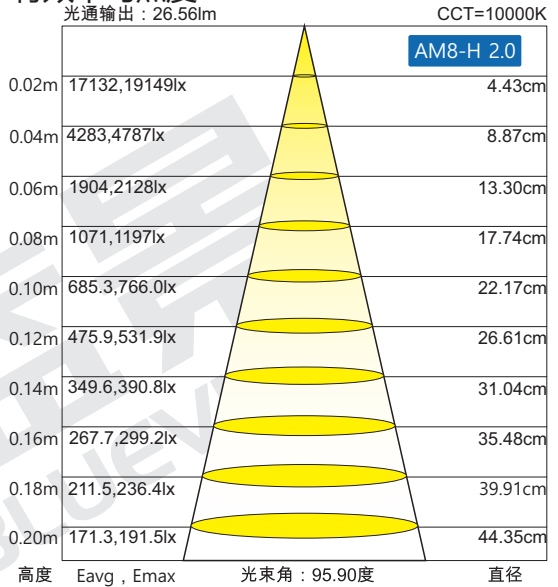

可靠性测试表

实验类别	实验项目	参考标准	测试条件	结果
环境测试	PTC测试	蓝景标准	TH=-40/60°C/各15min, TH=-40/60°C/各45min, 每2h一循环,灯亮5min, 灯灭5min	PASS
	耐高温性能测试	蓝景标准	TH=60°C, 持续通电点亮(AC 260V)	PASS
	常温老化	蓝景标准	Ta=25°C,持续点亮	PASS
其他测试	电压、开关冲击测试	蓝景标准	电压AC220V、260V,每6min切换1次,每3min开关电1次	PASS
	电强度(耐压)	蓝景标准	Ta=25°C下,从设置电压500V开始,每次增加200V,1min	PASS

包装示意

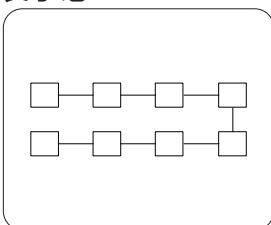

① 将检查OK的产品和干燥剂摆放整齐；

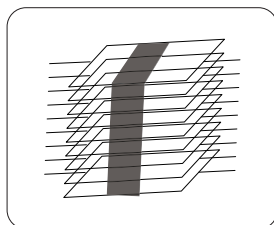

② 将整串模组重叠起来(透镜贴PCB板背面),然后用PE膜缠紧；

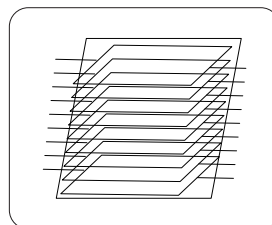

③ 将线和模组一起用气泡垫裹卷；

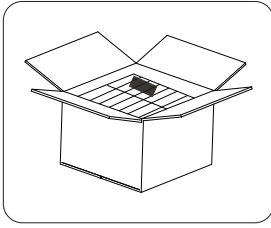

④ 将裹卷好产品或对应数量的配件/说明书装入外箱，产品装箱数量参考生产任务单；

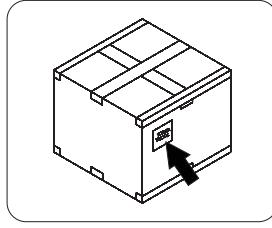

⑤ 用封口胶将外箱封好，在外箱贴上标签；

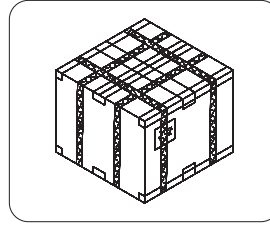

⑥ 外箱上加好护角后,纵向和横向打上打包装带；

包装说明

贸易类型	型号	产品尺寸L*W*H(mm)	外箱尺寸(mm)	pcs/(串)	串/箱	净重(kg)	毛重(kg)
内贸	AM8-H 2.0	65*65*8.5	380*380*325	50	20	20.00(1±10%)	21.00(1±10%)

备注：1.上述包装数量和重量只针对图示包装方式，当为其它包装方式时包装数量和重量会存在差异，以上重量为预估重量具体以实物为准；

2.上线前做好ESD静电防护（佩戴好静电环及手指套或防静电手套）；

3.核对物料清单料号及规格是否和来料实物一致；

4.检查珍珠棉槽及外箱不可有污脏，破损；



安装部分

一、整体连接图

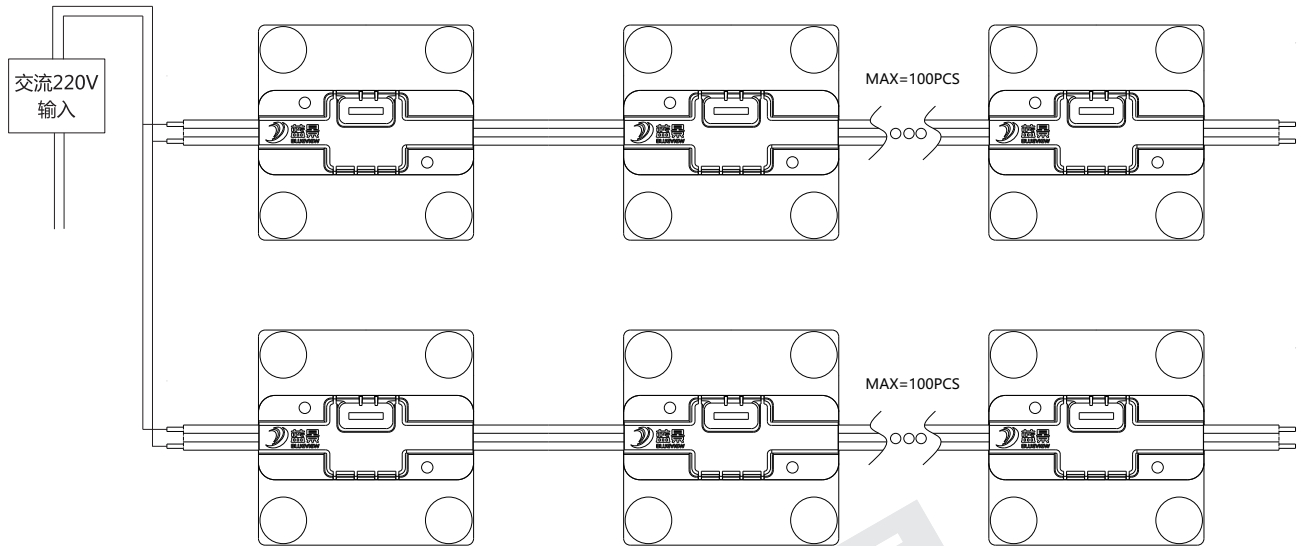

二、安装数据

型号	透光材料	灯箱深度 cm	表面照度 lux	均匀度	安装密度 PCS/m ²	间距(X*Y) ^① cm	功率密度 W/m ²	目视效果
AM8-H 2.0	白色软膜	6	5140-5980	0.86	6*6	16*16	108	OK
		8	3320-3860	0.86	4*4	24*24	48	OK
		10	2710-3080	0.88	4*4	24*24	48	OK
		12	2270-2550	0.89	4*4	24*24	48	OK
		15	1760-1934	0.91	4*4	24*24	48	OK
		18	1433-1541	0.93	4*4	24*24	48	OK
		20	1325-1410	0.94	4*4	24*24	48	OK

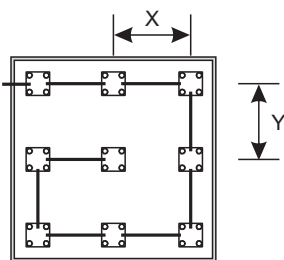

备注：

1. 模组与模组横向中心间距，标识符号X；
2. 模组与模组纵向中心间距，标识符号Y；
3. 若单点模组，点阵为正方形排列，即X=Y；
4. 灯箱深度H>15cm,增多数量，以满足表面照度要求；
5. 如需要其他数据，请找销售人员索要；
6. 客户可定制线长；
7. 上述数据适用于一般要求，如果有严格的要求，可增加数量提高密度，来满足实际要求。
8. 模组按照中心旋转，不影响使用效果，见上图。

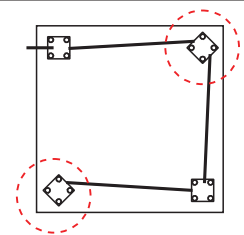

常见排布方案：

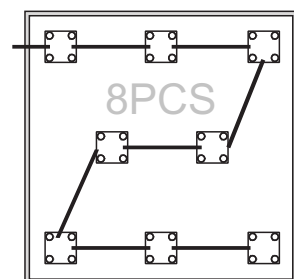
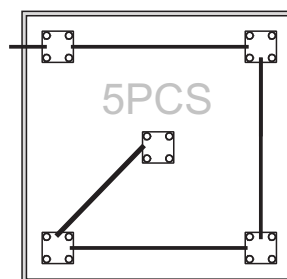
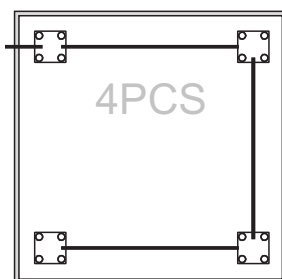

三、产品部件和所需工具示意图

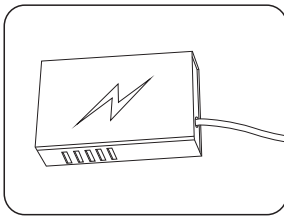

LED电源

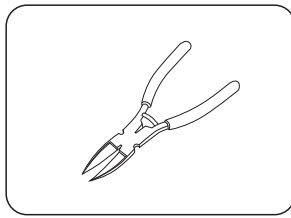

自备工具：斜口钳

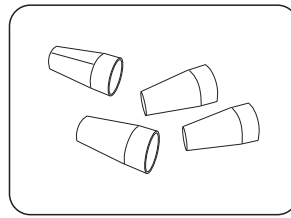

连接端子

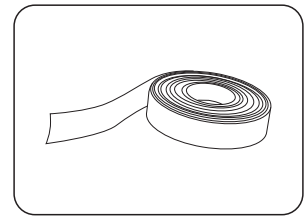

绝缘胶

四、安装步骤

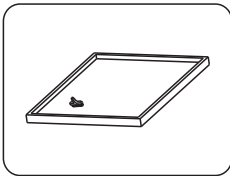

① 对安装表面的杂物进行清洁，确保安装表面清洁干净。

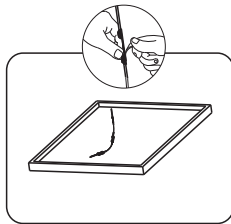

② 把模组背面胶离型纸剥落，把模组粘贴于灯箱底部

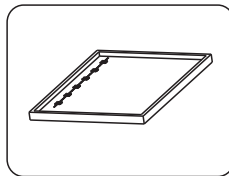

③ 预固定好产品后,确保产品平整,均匀地分布在灯箱里面

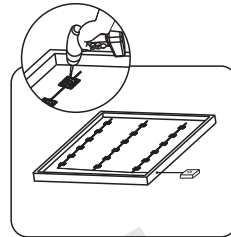

④ 打好螺丝,固定好产品,检查线路,确保无误,方可通电点亮

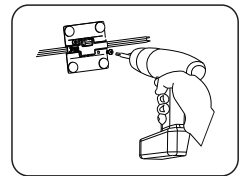

注：打螺丝需在模组斜对角打2颗螺丝固定，单颗螺丝固定容易造成板子倾斜/损坏等风险；

五、产品常见故障及排查方法

▲ 警告：

- 严禁拆卸或修改此灯，灯珠表面禁止锐物触碰。
- 安装过程中，严禁带电作业。**高压产品，尤其注意。**
- 严禁使用任何油剂化学溶剂。
- 使用中玻璃胶固定产品时，须在宽敞并空气流通的环境中待胶体固化4小时以上，再进行封闭。
- 安装过程中，请将未接入主线的尾端及各支路连接点，按要求做好绝缘、防水和防腐处理。
- 如需加长产品供电端电源线，须按照要求选用18AWG（导线截面积为0.75平方毫米）或更粗线芯的线材，以免导线过流发热引起不良后果。
- 供电前，请确认供电电压是否符合要求，线路安装是否正确。
- 本产品系广告标识类产品，请勿作为主照明使用
- 严禁超级联数使用。
- 安装、维修、保养必须是专业人员作业，严禁非专业人员作业。

产品简单故障速查表

故障现象	可能原因	解决方法
所有LED不亮	1.市电没供电	送电
部分LED不亮	1.部分电源没有供电	检查供电系统，排除故障
LED闪烁	1.接线点接触不良	找出故障点，排除故障
	2.未按要求使用产品	确保按照产品说明使用产品

六、安装注意事项及其它

- **考虑到高压产品可能会受到环境强信号干扰，而导致产品出现闪烁等的不良现象；要求：安装环境请勿靠近如信号塔、高压输电线、变电站、配电房、大功率网络机房、高功率对讲机等强信号源。**
- **高压产品在使用时，均需和我司浪涌保护器匹配使用；防止浪涌电流对产品的影响和破坏。**
- **在拉布灯箱内安装本光电产品后，须在48小时内进行蒙布处理；严禁安装产品后的灯箱不蒙布地使用或者长期闲置。**
- 安装前，请核对产品各参数是否和需求一致(产品参数见《产品规格书（或说明书）》或标签)。
- 使用供电电压必须与本产品相符。
- 请按接线图正确接线，操作过程中注意避免短路。
- 电源线拧入接线端子是否牢固，以徒手不能拔出为宜。
- 接线端子必须做好有效的防水和防腐蚀处理。
- 本产品安装在灯箱后，灯箱必须接地。

七、声明及回收事宜

声明：

- 如果此产品外部线损坏，必须由制造商或其服务代理商或有类似资格的人更换，以免产生危险。
- 本手册中所给的技术参数均为典型值，仅供参考，具体参数以实测报告为准。
- 本手册所有产品图示均为示意图，具体以实际所收货品为准。
- 本产品若有变更，恕不另行通知。

回收处理事宜：

- LED照明产品属于电子产品范畴，请按照WEEE 的相关指令进行回收处理。

八、应用案例（略）



