

产品说明书

高压

卡槽防水长条

A4-FC

标准

编制：周壮明

审核：任剑璞

批准：刘凡忠



微信



官网

A 基础信息

BASIC INFORMATION

A-1 产品特性	03
A-2 光电参数及其它参数	03
A-3 产品结构尺寸及外观	03
A-4 配光角度及平均照度图	04
A-5 可靠性测试列表	04
A-6 包装信息图表	05

B 安装信息

INSTALL INFORMATION

B-1 安装连线图	06
B-2 安装数据参考	06
B-3 产品配件及工具	06
B-4 安装步骤图	07
B-5 安装注意事项	07
B-6 产品常见故障及排查方法	07
B-7 声明及回收事宜	07
B-8 应用案例	07
B-9 修订记录表	08

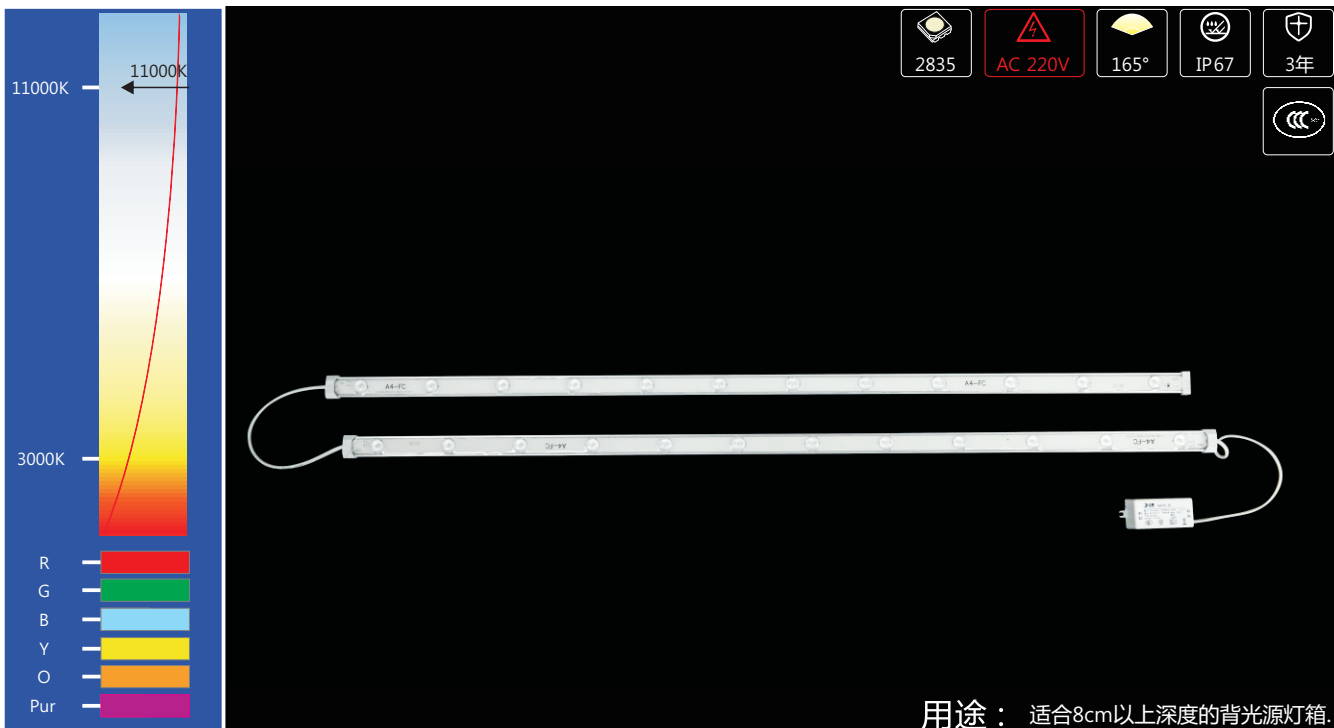

用途： 适合8cm以上深度的背光源灯箱。

产品特点：

- ◇ 3C认证；
- ◇ 采用全新设计透镜，降低色散，光斑更均匀；
- ◇ 采用铝槽散热，性能更稳定；
- ◇ 多种规格可选，也可根据客户定制；

安装方式：

安装卡扣固定。

光电参数：

型号	光色	波长/色温(nm/K)	发光角度(°)	显色指数Ra	光通典型值(lm/pcs)	光效(lm/W)	电压(AC V)	功率(W/pcs)
A4-FC-0506	W	11000	165	80+	643	100	220	6
A4-FC-1012	W	11000	165	80+	1286	100	220	12

其它参数：

型号	点数(点/pcs)	产品尺寸L*W*H(mm)	标准级联数量(pcs)	工作环境温度(°C)	储运环境温度(°C)
A4-FC-0506	6	490*25.9*10.2	4	-20~+60	-20~+70
A4-FC-1012	12	970*25.9*10.2	2	-20~+60	-20~+70

- 备注：① 测试环境温度为 25±2°C；
 ② 以上数据为典型值，产品的实际参数可能会不同于典型数据，数据如有更改，恕不另行通知；
 ③ 以上光通量按照单色点亮时，测试的参数；
 ④ 如果选用不同档位的灯珠，色温会不同，光通量有一定的浮动。
 ★ 光通量、功率误差±10%。
 ★ 标准级联数量指的是，出货级联数量。
 ★ 电压范围AC110~240V。

产品结构：

Unit: mm[inch]

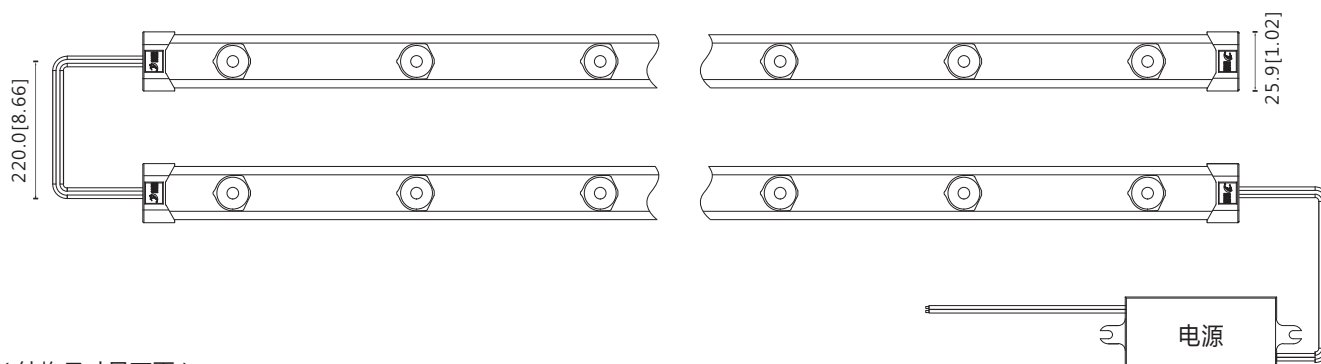

(结构尺寸见下页)

四川蓝景光电技术有限责任公司

4008 898 801 中国·四川·成都双流西南航空港经济开发区空港二段1000号

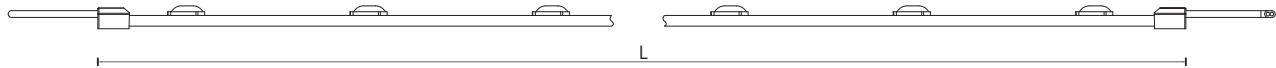

备注：如需要详细尺寸图，请联系销售人员索要；

配光曲线：

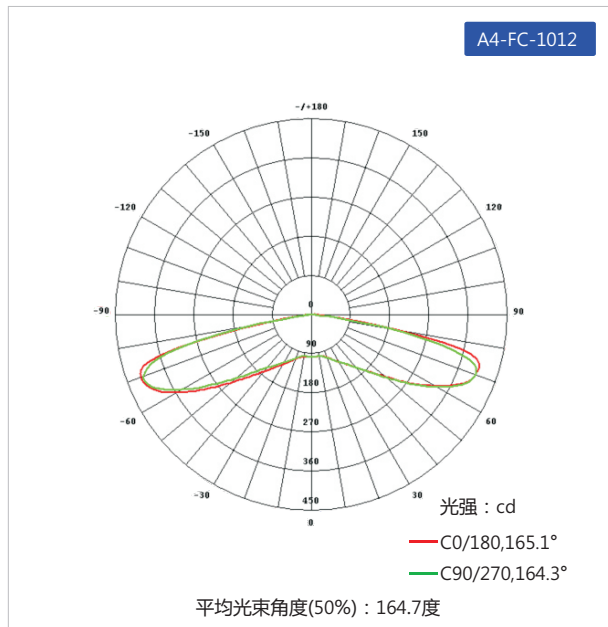

备注：以上两图，是A4-FC-1012测试所得；如需其他型号或色温的，请联系销售人员索要；

有效平均照度：

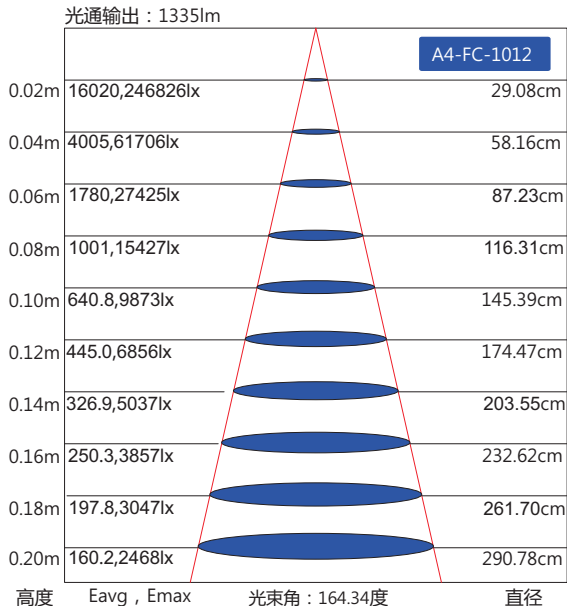

可靠性测试表：

实验类别	实验项目	参考标准	测试条件	结果
环境测试	PTC测试	蓝景标准	TH=-40-60°C/2h循环一次(温度保持时间15分钟, 升温、降温时间45分钟)	PASS
	耐高温性能测试	蓝景标准	在模拟TH=80°C的工作环境中持续通电点亮	PASS
	常温老化	蓝景标准	TH=25°C,持续点亮	PASS
	淋雨测试	蓝景标准	每天累计淋雨12h,每小时开关循环点亮	PASS
其它测试	电压、开关冲击测试	蓝景标准	AC185-265V,每18min循环一次,每3min开关电一次	PASS

包装示意：

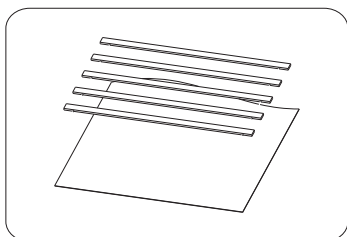

① 将产品整齐平整的平铺在珍珠泡棉上；

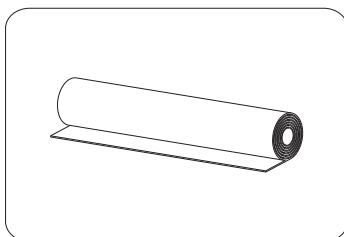

② 将珍珠泡棉从出线方向卷裹沿线方向卷裹，每条产品都需对其卷裹；

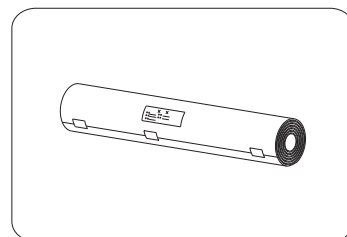

③ 产品卷裹ok后将两端和中间需用胶纸封好，贴上对应产品信息标签；

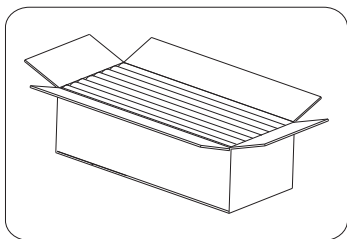

④ 将产品每卷并排整齐重叠和对应数量的配件装入外箱；

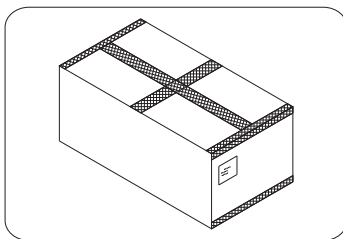

⑤ 产品装好后将外箱横向和纵向用封口胶封好,并贴好标签；

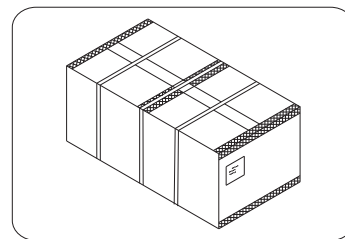

⑥ 外箱包装好在外加上纸护角后,需将外箱横向打上打包带；

包装说明：

贸易类型	型号	产品尺寸L*W*H(mm)	外箱尺寸(mm)	条/箱	净重(kg)	毛重(kg)
内/外贸	A4-FC-0506	490*25.9*10.2	730*210*240	15	9.15(1±10%)	10.50(1±10%)
	A4-FC-1012	970*25.9*10.2	1130*210*240	30	16.15(1±10%)	17.50(1±10%)

备注：1.本产品采用PE袋，使用普通长条箱包装；

2.上述包装数量和重量只针对图示包装方式，当为其它包装方式，包装数量和重量会存在差异，实际重量以实物为准。

安装部分

一、整体连接图

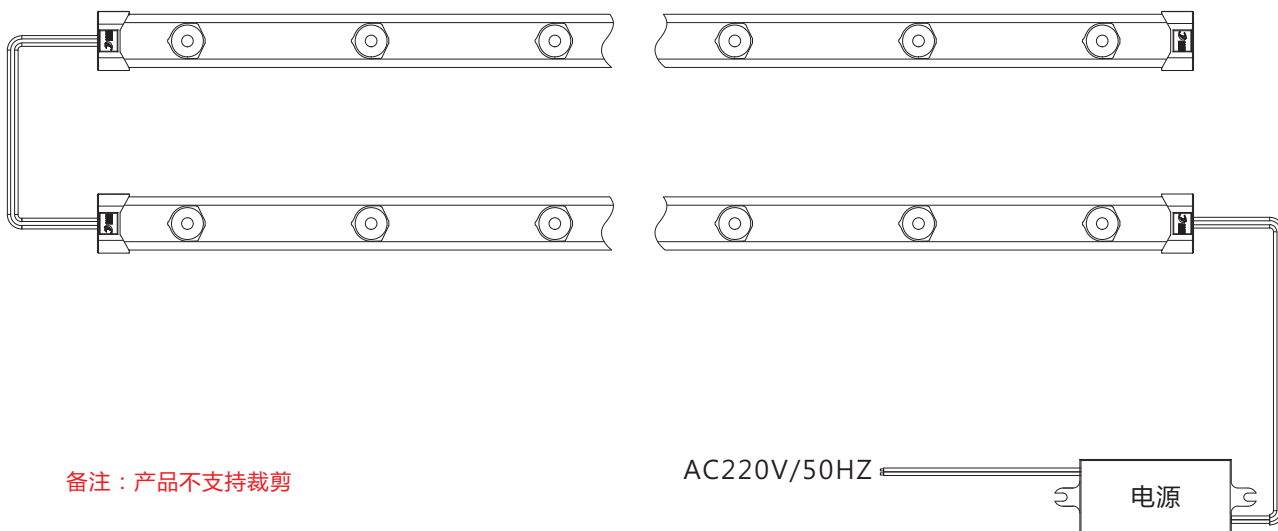

二、安装数据

产品型号	灯箱底部	透光材料	灯箱深度(H) cm	表面照度 Lux	安装密度 PCS/m ²	条间距 ^① (Y) cm	功率密度 W/m ²	目测效果
A4-FC-1012	白色底部	白色软膜	8	6610-8210	8	12	96	OK
			10	5640-6830	7	14	84	OK
			12	4440-5130	5	20	60	OK
			15	3720-4090	5	20	60	OK
			18	3370-3590	5	20	60	OK

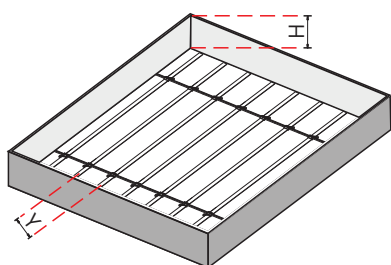

备注：① 条间距，见左图；

② 上表是以A4-FC-1012为例，其他规格的安装数据可参考上表；

③ 如需其他的安装数据可向销售人员索要；

④ 此表灯珠色温11000K；

三、产品部件和所需工具示意图

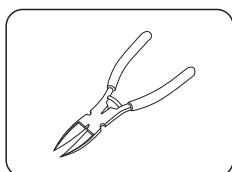

斜口钳

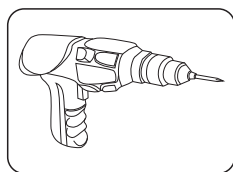

电钻

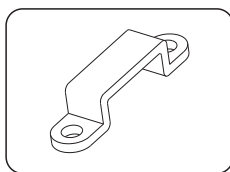

安装卡扣

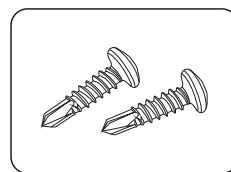

螺丝

四、安装步骤图

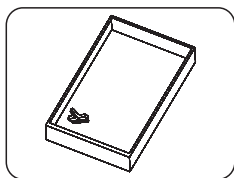

① 对安装表面的杂物进行清洁，确保安装表面清洁干净。

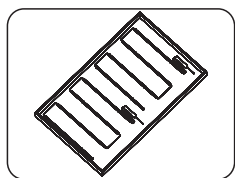

② 把灯条平铺在灯箱内侧。

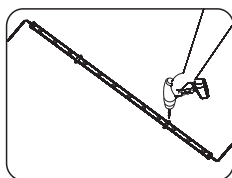

③ 在产品两端合适位置(一般为第二和第三灯珠之间)，扣上安装卡子

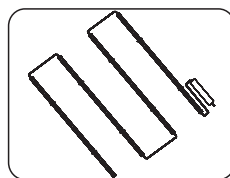

④ 打好螺丝,固定好产品,确保产品平整,均匀地分布在灯箱里面

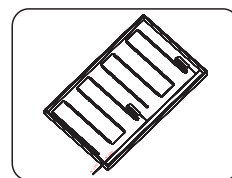

⑤ 检查线路,确保无误,方可通电点亮。

五、产品常见故障及排查方法

▲ 警告：

- 严禁拆卸或修改此灯，灯珠表面禁止锐物触碰。
- 安装过程中，严禁带电作业。**高压产品，尤其注意。**
- 严禁使用任何油剂化学溶剂。
- 使用中玻璃胶固定产品时，须在宽敞并空气流通的环境中待胶体固化4小时以上，再进行封闭。
- 安装过程中，请将未接入主线的尾端及各支路连接点，按要求做好绝缘、防水和防腐处理。
- 如需加长产品供电端电源线，须按照要求选用18AWG（导线截面积为0.75平方毫米）或更粗线芯的线材，以免导线过流发热引起不良后果。
- 供电前，请确认供电电压是否符合要求，线路安装是否正确。
- 本产品系广告标识类产品，请勿作为主照明使用
- 严禁超级联数使用。
- 安装、维修、保养必须是专业人员作业，严禁非专业人员作业。

产品简单故障速查表

故障现象	可能原因	解决方法
所有LED不亮	1.市电没供电	送电
部分LED不亮	1.部分电源没有供电	检查供电系统，排除故障
LED闪烁	1.接线点接触不良	找出故障点，排除故障
	2.未按要求使用产品	确保按照产品说明使用产品

六、安装注意事项及其他：

- **高压产品在使用时，均需和我司浪涌保护器匹配使用；防止浪涌电流对产品的影响和破坏。**
- 安装前，请核对产品各参数是否和需求一致(产品参数见《产品规格书（或说明书）》或标签)。
- 使用的电源和负载的电压、电流、功率必须与本产品相符。
- 请按接线图正确接线（先接负载再接电源，或送电）操作过程中注意避免短路。
- 产品导线正负极与电源输出端正负极要正确连接，否则会导致灯不亮。
- 电源线拧入接线端子是否牢固，以徒手不能拔出为宜。
- 接线端子必须做好有效的防水和防腐蚀处理。
- **在拉布灯箱内安装本光电产品后，须在48小时内进行蒙布处理；严禁安装产品后的灯箱不蒙布地使用或者长期闲置。**

七、声明及回收事宜

声明：

- 如果此产品外部线损坏，必须由制造商或其服务代理商或有类似资格的人更换，以免产生危险。
- 本手册中所给的技术参数均为典型值，仅供参考，具体参数以实测报告为准。
- 本手册所有产品图示均为示意图，具体以实际所收货品为准。
- 本产品若有变更，恕不另行通知。

回收处理事宜：

- LED照明产品属于电子产品范畴，请按照WEEE的相关指令进行回收处理。

八、应用案例：（略）

