

产品说明书

七彩

5050连线槽防水模组

PS5-B

标准

编制：胡文杰

审核：刘晓丽

批准：刘凡忠



微信



官网

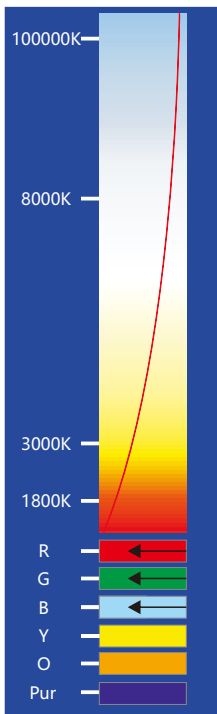

用途：适用于大型发光字、室外装饰装修等。

产品特点：

- ◇光源采用全彩贴片LED；
- ◇单个模组可剪，安装方便；

安装方式：

背胶或螺丝固定。

光电参数：

型号	光色	色温/波长(K/nm)	发光角度(°)	显色指数Ra	光通典型值(lm/pcs)	光效(lm/W)	电压(DC/V)	功率(W/pcs)★
PS5-B	R	620-625	120	--	7	27	12	0.24
	G	525-530	120	--	13	52	12	0.24
	B	465-470	120	--	3	13	12	0.24
	R+G+B	100000+	120	--	22	30	12	0.72

其它参数：

型号	点数(点/pcs)	产品尺寸(mm)	标准级联数量(pcs)	最大级联数量(pcs)	工作环境温度(°C)	储运环境温度(°C)
PS5-B	3	77.6*21*7.8	30	30	-20~+60	-20~+70

- 备注：①测试环境温度为 20±2°C；
 ②以上数据为典型值，产品的实际参数可能会不同于典型数据，数据如有更改，恕不另行通知；
 ③以上光通量按照单色点亮时，测试的参数；
 ④如果选用不同档位的灯珠，色温会不同，光通量有一定的浮动。
 ★光通量、功率误差±10%。

产品尺寸：

单位：mm[inch]

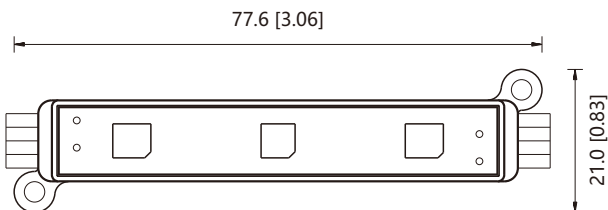

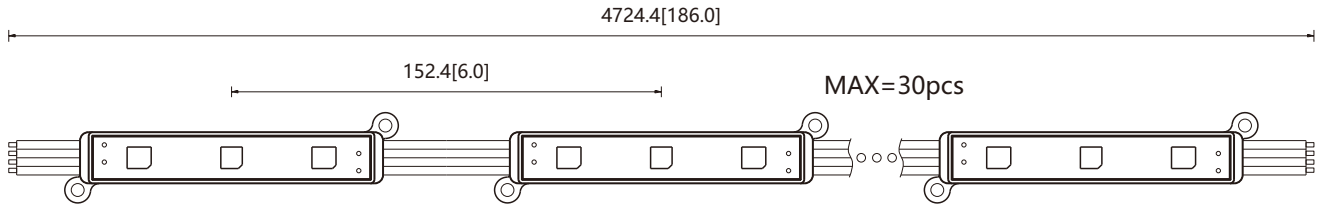

备注：如需要具体尺寸,请联系销售人员索要

线序图：

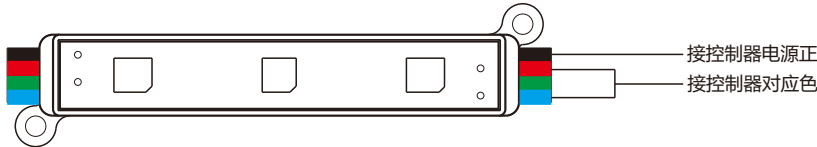

包装示意：

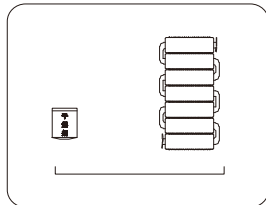

① 将检查OK的产品和干燥剂摆放整齐；

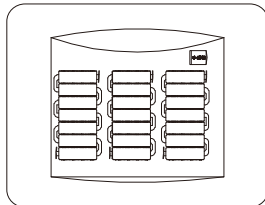

② 将检查OK的产品和干燥剂装入防静电屏蔽袋中；

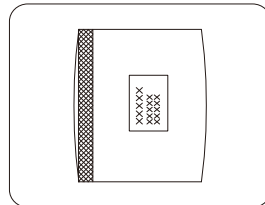

③ 将装好产品的防静电袋封口，贴上标签；

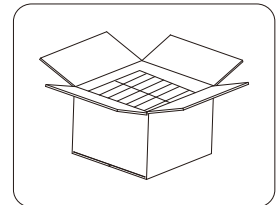

④ 将封好口的产品并排装入纸箱；

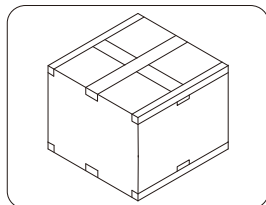

⑤ 用封口胶将外箱封好口；

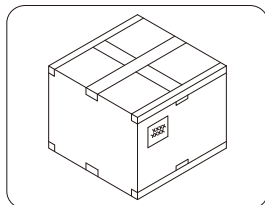

⑥ 在外箱上贴上标签；

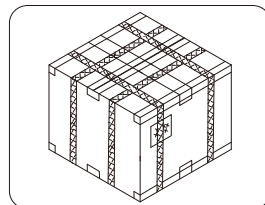

⑥ 在外箱上加上纸护角，打好打包带；

包装说明：

贸易类型	型号	产品尺寸L*W*H(mm)	外箱尺寸(mm)	pcs/袋	袋/箱	净重(kg)	毛重(kg)
内贸	PS5-B	77.6*21*7.8	380*380*345	90	18	19.45(1±10%)	20.75(1±10%)
外贸	PS5-B	77.6*21*7.8	390*390*325	90	16	17.28(1±10%)	18.65(1±10%)

上述包装数量和重量只针对图示包装方式,当为其它包装方式时包装数量和重量会存在差异,以上重量为预估重量具体以实物为准。

安装部分

一、产品部件和所需工具示意图

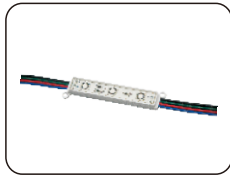

PS5-B

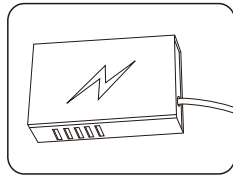

LED电源

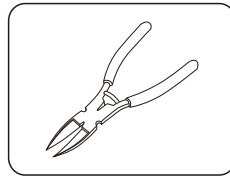

自备工具：斜口钳

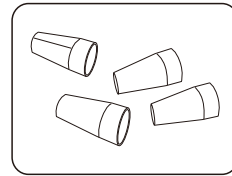

连接端子

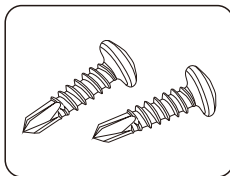

螺丝

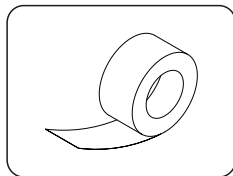

胶布

二、安装步骤

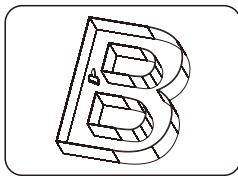

① 对灯箱内的杂物进行清洁。

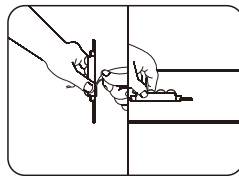

② 把模组背面胶离型纸剥落，把模组粘贴于广告字或灯箱内

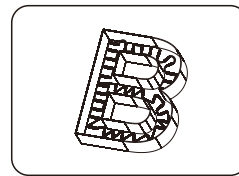

③ 确定好模组安装间距，均匀排布。

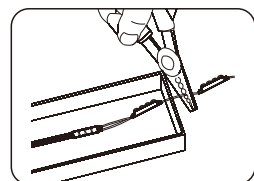

④ 剪切模组到所需的数量，并把剪断后的线头做好防水和绝缘处理。

△ 注意：剪切模组间的导线时，请居中剪切

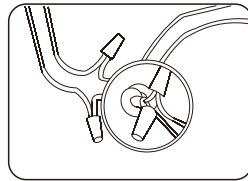

⑤ 若模组需要连接时，连接过程中应尽量安装2个接线端子进行固定做好防水和绝缘处理。

△ 注意：线头做好绝缘、防水和防腐蚀处理，并以徒手不能拔掉为宜！

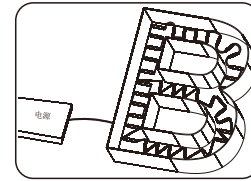

⑥ 把模组正负极与电源输出端正负极正确连接。

△ 注意：线头做好绝缘、防水和防腐蚀处理，并以徒手不能拔掉为宜！

三、安装注意事项及其他：

- 安装前，请核对产品各参数是否和需求一致(产品参数见《产品规格书（或说明书）》或标签)。
- 使用的电源和负载的电压、电流、功率必须与本产品相符。
- 请按接线图正确接线（先接负载再接电源，或送电）操作过程中注意避免短路。
- 产品导线正负极与电源输出端正负极要正确连接，否则会导致灯不亮。
- 电源线拧入接线端子是否牢固，以徒手不能拔出为宜。
- 接线端子必须做好有效的防水和防腐蚀处理。
- 在拉布灯箱内安装本光电产品后，须在48小时内进行蒙布处理；严禁安装产品后的灯箱不蒙布地使用或者长期闲置。

四、控制器连接示意图

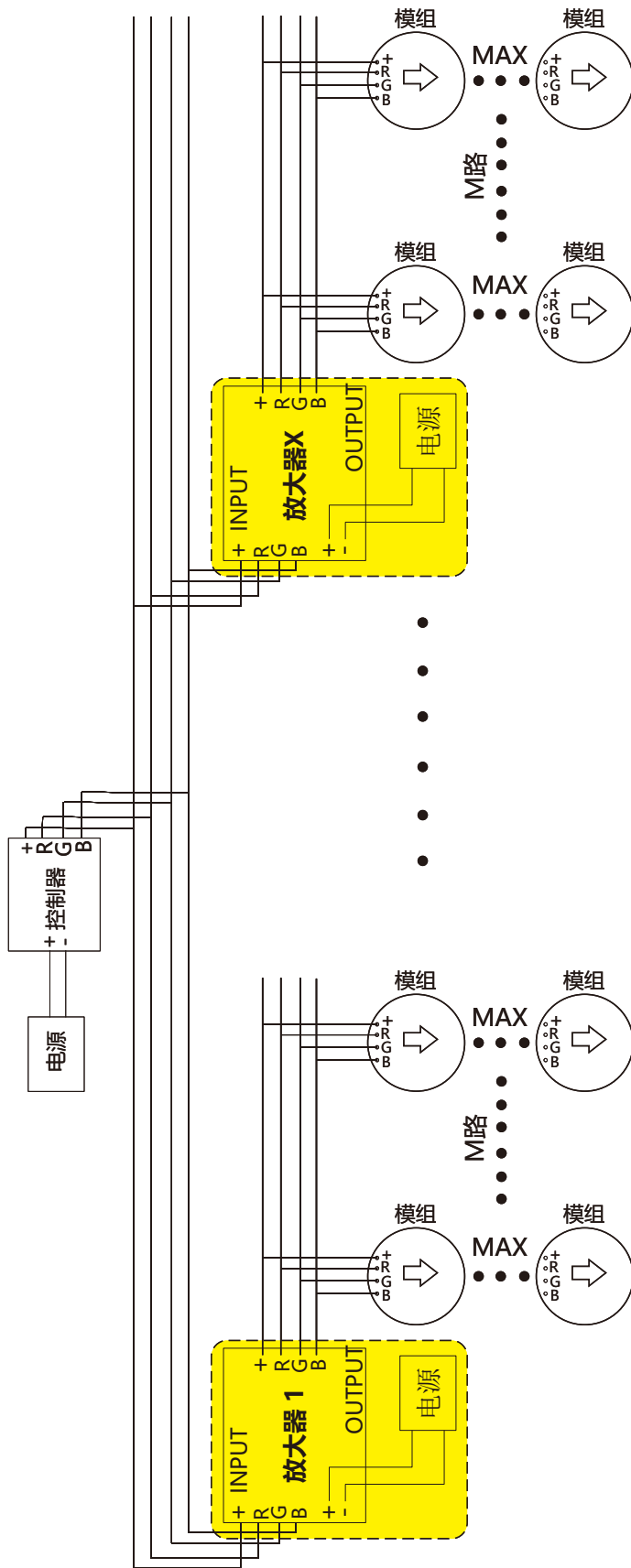

放大器电源额定功率(W)：P

模组额定功率(W)：P_模

控制器负载条数：M(条)

模组最大级联长度：MAX=30

$$M = \frac{P \times 0.8}{P_{\text{模}} \times \text{MAX}}$$

备注：控制器的电源，必须与控制器的功率要求一致；

控制器离光电产品距离超过20米，必须增加放大器来驱动产品，如上图；

例：选用0.72W的七彩条形模组为例，最大级联数MAX=30，电源采用400W电源，控制器负载条数

$$M = \frac{P \times 0.8}{P_{\text{模}} \times \text{MAX}} = \frac{400 \times 0.8}{0.72 \times 30} \div 14 \text{ (条)}$$

五、产品常见故障及排查方法

产品简单故障速查表		
故障现象	可能原因	解决方法
所有LED不亮	1.市电没供电	送电
	2.电源输出端开路或短路,引起电源自动保护	排除故障,重新送电
	3.产品供电端极性接反	
部分LED不亮	1.部分电源没有供电	检查供电系统,排除故障
	2.部分产品供电电路出错	
	3.个别产品极性接反	正确接线
LED亮度不均 或亮度不够	1.电源超负荷	增大电源负荷量
	2.电源输出端损耗过大	确保产品工作电压误差在标准电压的±5%以内,或保持电路各支路损耗保持平均
	3.产品串接数量过多	调整各供电支路的产品数量,各支路不能超过最大级联数或级联长度要求
LED闪烁	1.接线点接触不良	找出故障点,排除故障
	2.电源故障	确保产品工作电压误差在标准电压
	3.未按要求使用产品	确保遵照产品说明使用产品

⚠ 警告:

- 严禁拆卸或修改此灯,灯珠表面禁止锐物触碰.
- 安装过程中,严禁带电作业.
- 严禁使用任何油剂化学溶剂.
- 使用中性玻璃胶固定产品时,须在宽敞并空气流通的环境中待胶体固化24小时以上,再进行封闭.
- 安装过程中,请将未接入主线的尾端及各支路连接点,按要求做好绝缘、防水和防腐处理.
- 如需加长产品供电电源线,须按照要求选用18AWG(导线截面积为0.75平方毫米)或更粗线芯的线材,以免导线过流发热引起不良后果.
- 供电前,请确认供电电压是否符合要求,线路安装是否正确.
- 本产品系广告标识类产品,请勿作为主照明使用
- 严禁超级级联数或级联长度使用.
- 电源和产品间的电源连线不能过长,如无特殊规定,一般为2米长,否则线损增大,导致产品首尾端亮度不一致.
- 安装、维修、保养必须是专业人员作业,严禁非专业人员作业.

六、声明及回收事宜

声明:

- 如果此产品外部线损坏,必须由制造商或其服务代理商或有类似资格的人更换、以免产生危险.
- 本手册中所给的技术参数均为典型值,仅供参考,具体参数以实测报告为准.
- 本手册所有产品图示均为示意图,具体以实际所收货品为准.
- 本产品若有变更,恕不另行通知.

回收处理事宜:

- LED照明产品属于电子产品范畴,请按照WEEE的相关指令进行回收处理.

七、应用案例: (略)

