



产品规格书

ST2E

2835白色注塑防水模组

编制：	胡文杰
审核：	曾国辉
批准：	刘凡忠



微信

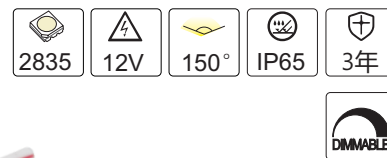

官网

 颜色：

用途：适合5-20cm深度的背光源灯箱。

产品特点：

- ◇ 光源采用贴片2835灯珠；
- ◇ 本产品采用铝基板注塑外形，产品更加美观；
- ◇ 防护等级IP65；
- ◇ 输入电压:DC12V；
- ◇ 任意单个模组可剪。
- ◇ 本产品支持PWM、0-10V、DALI、DMX调光；

安装方式：

胶贴固定或螺丝固定。

光电参数：

型号	光色	色温(K)	发光角度(°)	光通量(lm/pcs)	显色指数Ra	光效(lm/W)	电压(DC/V)	功率(W/pcs)
ST2E-2	W	2000-12000	150	78-81	≥80	≥65	12	1.2
	R	620-625	150	17	--	24	12	0.72
	B	467.5-470	150	9	--	13	12	0.72
ST2E-3	W	2000-12000	150	120-125	≥80	≥100	12	1.2
	R	620-625	150	27	--	37	12	0.72
	B	467.5-470	150	14	--	20	12	0.72

其它参数：

型号	标准级联数量(pcs)	单端供电最大级联数量(pcs)	工作环境温度(°C)	存储环境温度(°C)
ST2E-2	20	20	-25 ~ +60	-25 ~ +70
ST2E-3	20	20	-25 ~ +60	-25 ~ +70

备注：

测试环境温度为 25±2°C；

以上数据为典型值，产品的实际参数可能会不同于典型数据，数据如有更改，恕不另行通知；

ST2-E-2的数据是在色温9000-10000K时，测试所得；ST2-E-3的数据是在色温6500-7000K时，测试所得。

产品结构：

单位mm[inch]

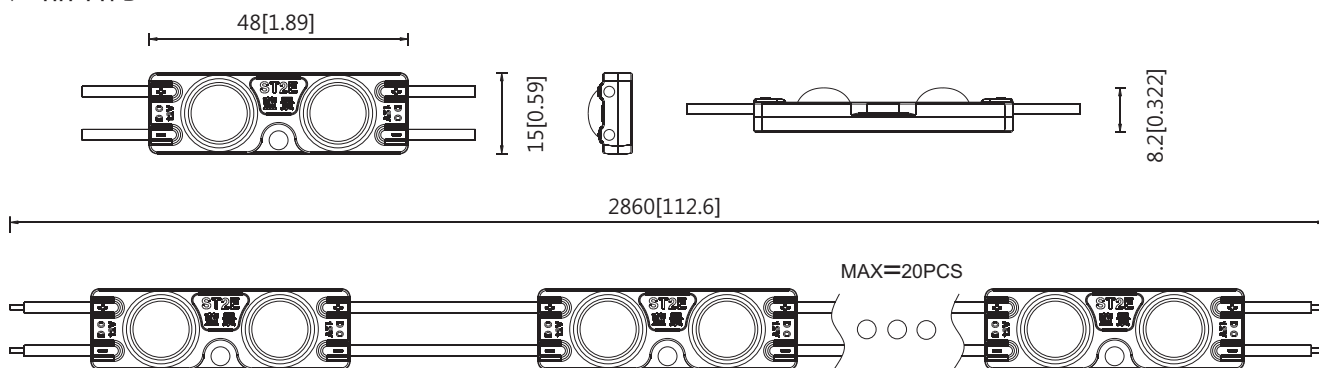

备注：关于公差，长度0.2mm[0.008inch]，宽度±0.2mm[0.008inch]，厚度±0.2mm[0.008inch]；

如需详细尺寸，请向销售人员联系；

ST2E-2

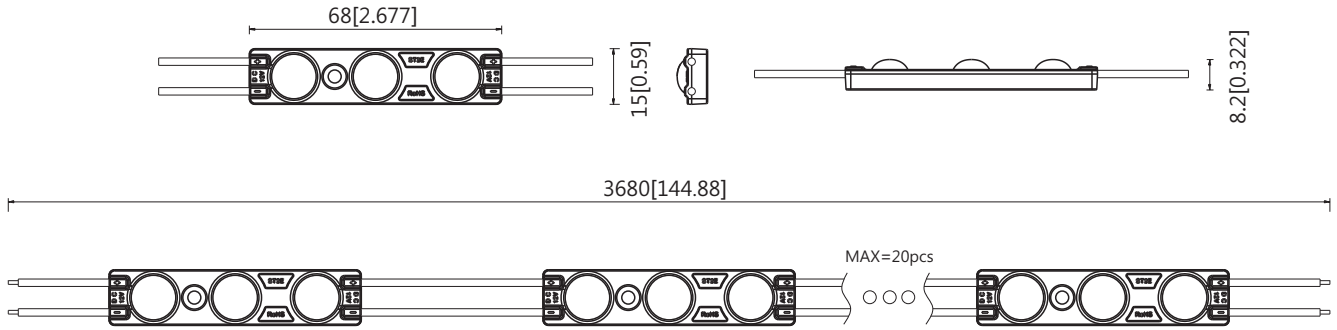

备注：如果需要详细尺寸，请联系销售人员索要。

ST2E-3 单位mm[inch]

配光曲线(ST2E-2)：

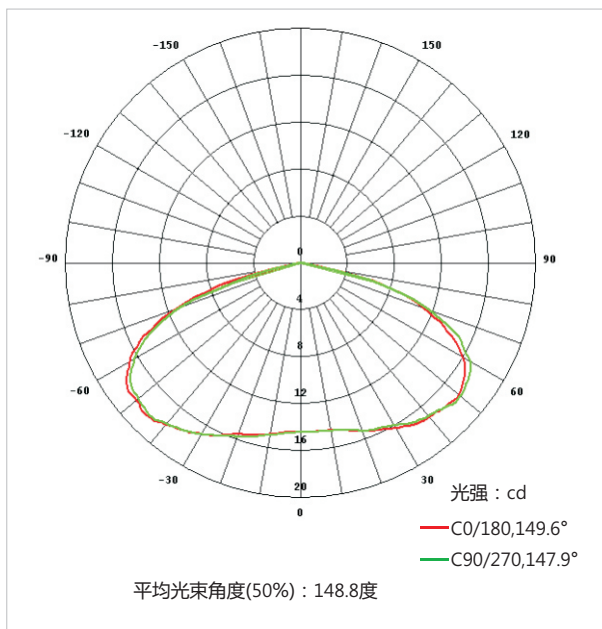

有效平均照度(ST2E-2)：

光通输出：71.10lm

1cm	18608,144306lx	6.95cm
2cm	4652,36076lx	13.90cm
3cm	2068,16034lx	20.86cm
4cm	1163,9019lx	27.81cm
5cm	744.3,5772lx	34.76cm
6cm	516.9,4008lx	41.71cm
7cm	379.8,2945lx	48.67cm
8cm	290.8,2255lx	55.62cm
9cm	229.7,1782lx	62.57cm
10cm	186.1,1443lx	69.52cm

高度 Eavg, Emax 光束角：147.9度 直径

配光曲线(ST2E-3)：

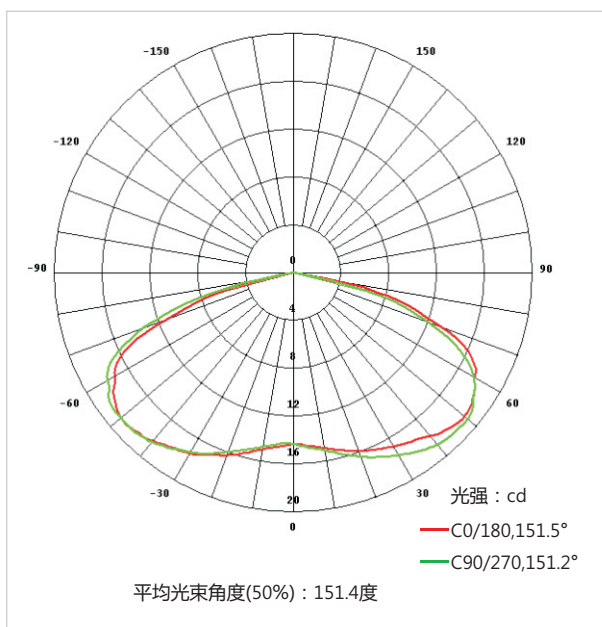

有效平均照度(ST2E-3)：

光通输出：118.1lm

1cm	15235,145228lx	7.80cm
2cm	3809,36307lx	15.60cm
3cm	1693,16136lx	23.40cm
4cm	952.2,9077lx	31.20cm
5cm	609.4,5809lx	39.00cm
6cm	423.2,4034lx	46.80cm
7cm	310.9,2964lx	54.61cm
8cm	238.0,2269lx	62.41cm
9cm	188.1,1793lx	70.21cm
10cm	152.3,1452lx	78.01cm

高度 Eavg, Emax 光束角：151.4度 直径

包装示意：

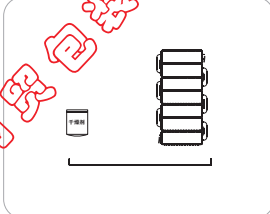

① 准备好干燥剂，将产品摆放整齐

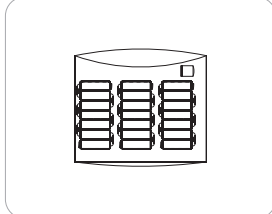

② 将摆放整齐的产品装进防静电屏蔽袋中 并放入干燥剂

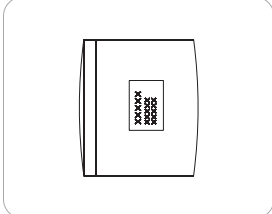

③ 防静电袋封好口，并在防静电袋上贴好标签

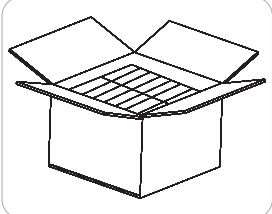

④ 将静电袋并列装入外箱

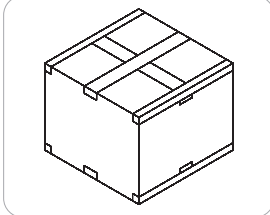

⑤ 用封口胶封好外纸箱

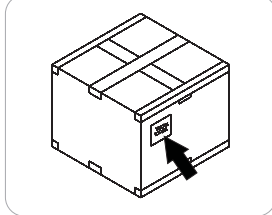

⑥ 外箱贴上标签

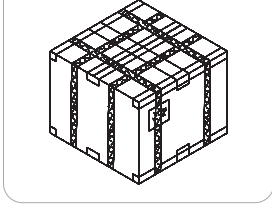

⑦ 外箱上加好护角后,纵向和横向打上打包带

包装说明：

贸易类型	型号	产品尺寸(mm)	外箱尺寸(mm)	总数/箱(pcs)	净重(kg)	毛重(kg)
内贸	ST2E-2	48*15*8.2	380*380*345	2400	19.5(1±10%)	20.5(1±10%)
内贸	ST2E-3	68*15*8.2	380*380*345	1600	18.5(1±10%)	19.5(1±10%)

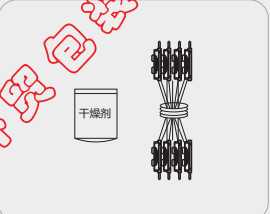

① 准备好干燥剂，将产品捆好扎带

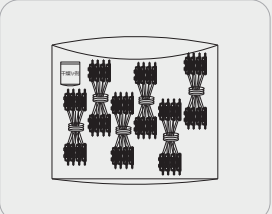

② 将捆好扎带的产品装进防静电屏蔽袋中 并放入干燥剂

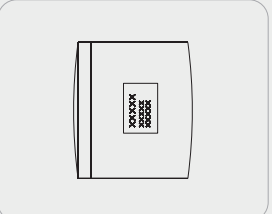

③ 防静电袋封好口，并在防静电袋上贴好标签

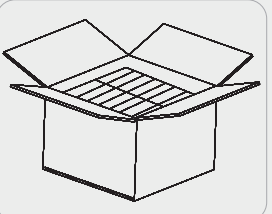

④ 将静电袋并列装入外箱

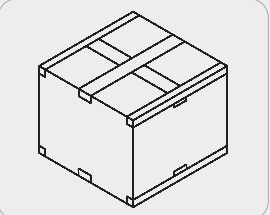

⑤ 用封口胶封好外纸箱

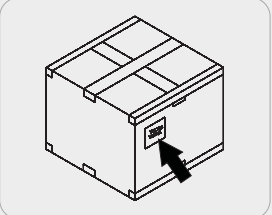

⑥ 外箱贴上标签

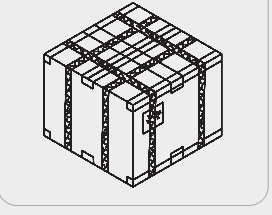

⑦ 外箱上加好护角后,纵向和横向打上打包带

包装说明：

贸易类型	型号	产品尺寸(mm)	外箱尺寸(mm)	总数/箱(pcs)	净重(kg)	毛重(kg)
外贸	ST2E-2	48*15*8.2	390*390*325	2400	19.5(1±10%)	20.5(1±10%)
外贸	ST2E-3	68*15*8.2	390*390*325	1600	18.5(1±10%)	19.5(1±10%)

1. 本产品采用防静电屏蔽袋密封装载，使用普通外箱包装；
2. 每串级联数量为20PCS，一个防静电屏蔽袋装载6串；

注：上述包装数量和重量只针对图示包装方式，当为其它包装方式时包装数量和重量会存在差异，具体以实物为准。

