

产品说明书

灌胶

9mm穿孔灯

CS0

标准

编制：梁琪

审核：张庆林

批准：刘凡忠



微信



官网

A

基础信息

BASIC INFORMATION

A-1	产品特性	03
A-2	光电参数及其它参数	03
A-3	产品结构尺寸及外观	04
A-4	配光角度及平均照度图	05
A-5	光点及光斑对比图	05
A-6	安装板厚度及开孔要求	06
A-7	可靠性测试表	06
A-8	包装信息图表	06

B

安装信息

INSTALL INFORMATION

B-1	产品部件和所需工具示意图	07
B-2	安装步骤	07
B-3	安装注意事项	08
B-4	产品常见故障及排查方法	08
B-5	声明及回收事宜	08
B-6	应用案例	08
B-7	修订记录表	09

2835

12/48V

130°

IP68

3年

实际效果

用途： 适用于各类商超店铺，中大型广告招牌标识，楼顶大字、酒吧、室内氛围灯光、航空航天障碍物标识等；

产品特点：

- ◇ 材质柔软，安装方便，不伤手；
- ◇ 大发光面，出光均匀、柔和，不刺眼；
- ◇ 防松动设计，板厚1-3mm均可安装；
- ◇ 9mm穿孔灯，发光直径9mm；
- ◇ 采用扁尾设计，安装快捷；
- ◇ 一体式注塑外壳，灌胶工艺，防水性能好；

安装方式：

穿孔安装；

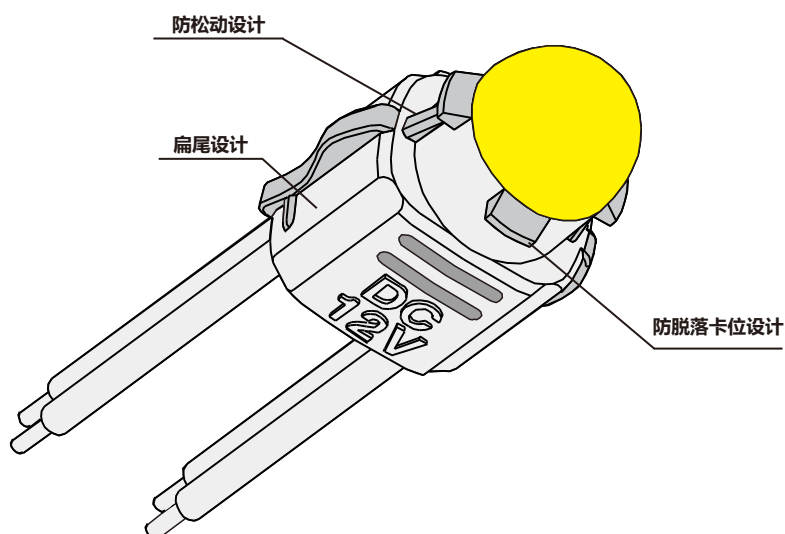

光电参数：

DC 12V

型号	光色	色温/波长(K/nm)	发光角度(°)	显色指数Ra	光通典型值(lm/pcs)	光效(lm/W)	电压(DCV)	功率(W/pcs)*
CS0	W	2800-3200	130	80+	11	92	12	0.12
	W	6000-6500	130	80+	11	95	12	0.12
	W	8000-10000	130	80+	11	92	12	0.12
	W	15000-20000	130	80+	11	90	12	0.12
	R	620-625	130	--	2	10	12	0.18
	G	520-525	130	--	11	63	12	0.18
	B	460-465	130	--	2	11	12	0.18
	Y	570-575	130	--	20	39	12	0.18
	O	600-610	130	--	7	110	12	0.18
	P	--	130	--	9	62	12	0.18
	IB	475-485	130	--	11	13	12	0.18
	F	--	130	--	2	48	12	0.18

DC 48V

型号	光色	色温/波长(K/nm)	发光角度(°)	显色指数Ra	光通典型值(lm/pcs)	光效(lm/W)	电压(DCV)	功率(W/pcs)*
CS0	W	9000-10000	130	80+	19	100	48	0.19
	R	620-625	130	--	3	15	48	0.19
	G	520-525	130	--	5	28	48	0.19
	B	460-465	130	--	2	10	48	0.19
	Y	570-575	130	--	15	76	48	0.19
	O	600-610	130	--	8	43	48	0.19
	P	--	130	--	8	43	48	0.19
	IB	475-485	130	--	13	68	48	0.19
	F	--	130	--	11	57	48	0.19

其它参数:

型号	点数(点/pcs)	产品尺寸L*W*H(mm)	标准级联数量(pcs)	最大级联数量(pcs)*	工作环境温度(°C)	储运环境温度(°C)
CS0	1	19.5*14.4*10.6	50	50	-20~+60	-20~+70

备注: ①.测试环境温度为 25±2°C;

②.以上数据为典型值,产品的实际参数可能会不同于典型数据,数据如有更改,恕不另行通知;

③.如果选用不同档位的灯珠,色温会不同,光通量有一定的浮动;

④.此处点数是指单个产品中的LED数量;

*光通量、功率误差±10%;

*最大级联数量指的是,单端供电时的最大级联数量。

产品尺寸:

单位: mm[inch]

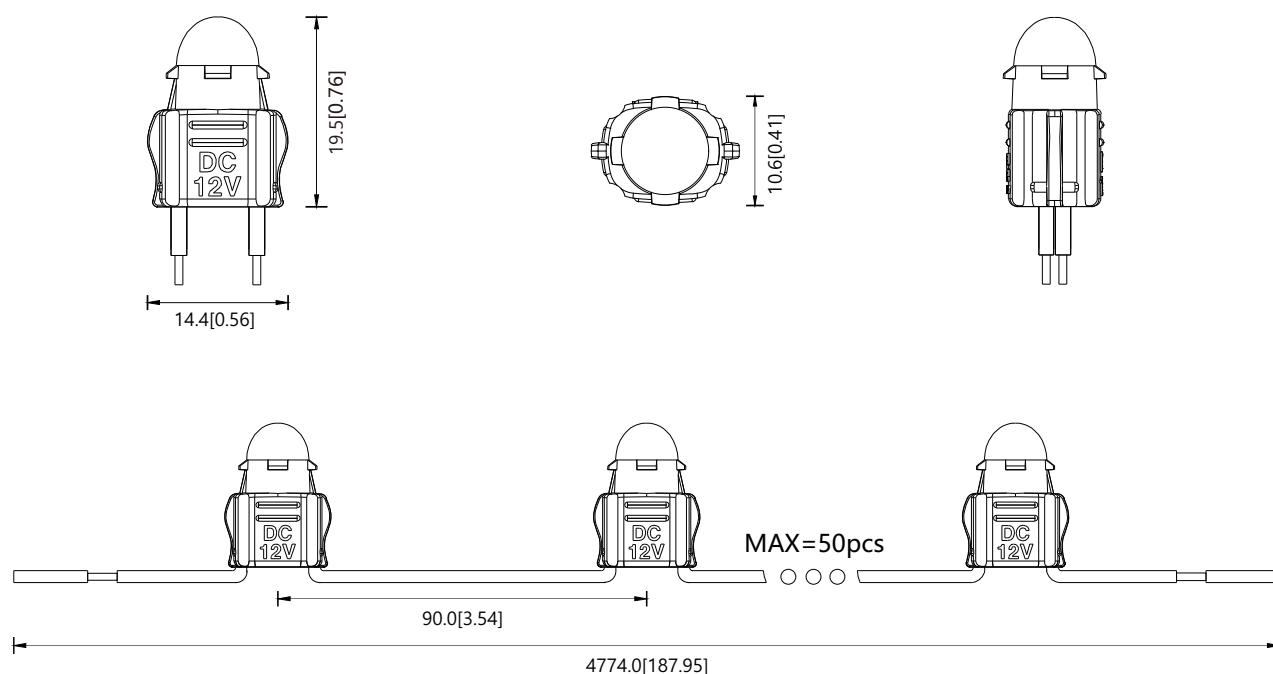

备注: 如需详细尺寸,请联系业务员索要。

配光曲线:

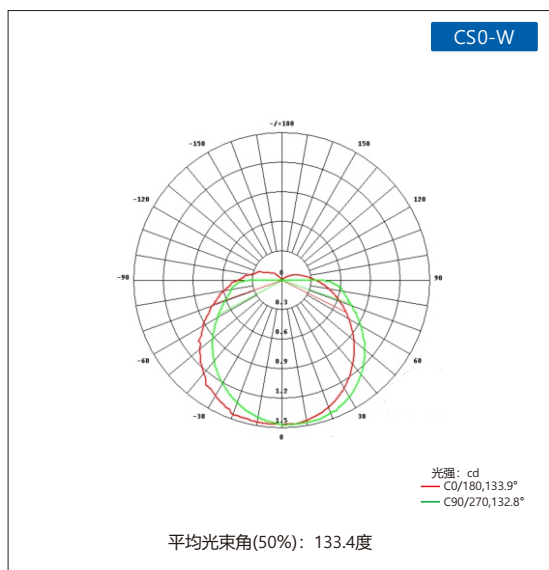

备注: 以上两图是CS0-W在3200K时测试所得, 如需其他型号数据与参数, 请联系业务员索要。

有效平均照度:

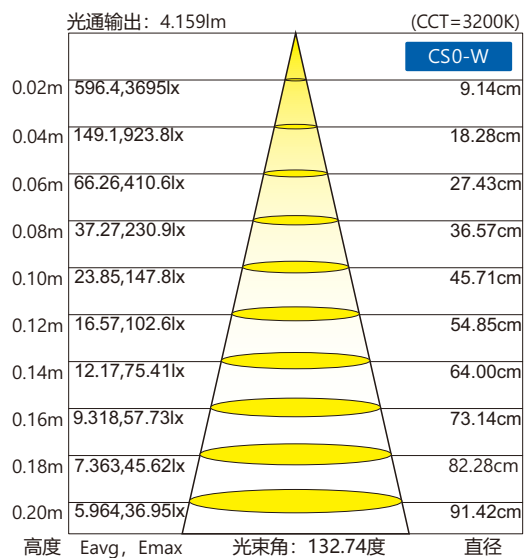

光斑及发光点对比图:

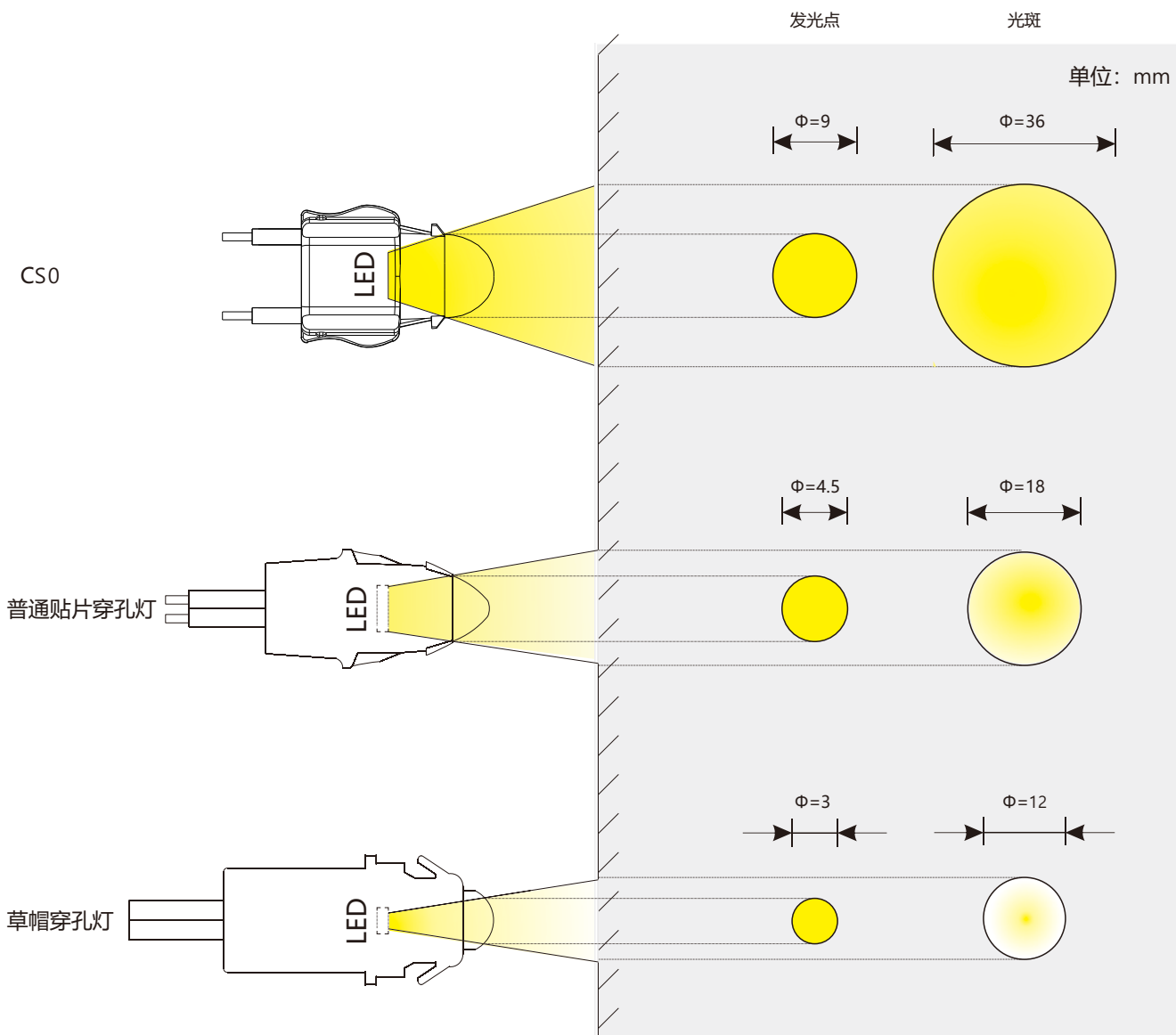

备注：发光点：肉眼观测到光源发光部位的大小；

光斑：光源产品照射到一定距离的墙面上后投影的大小；

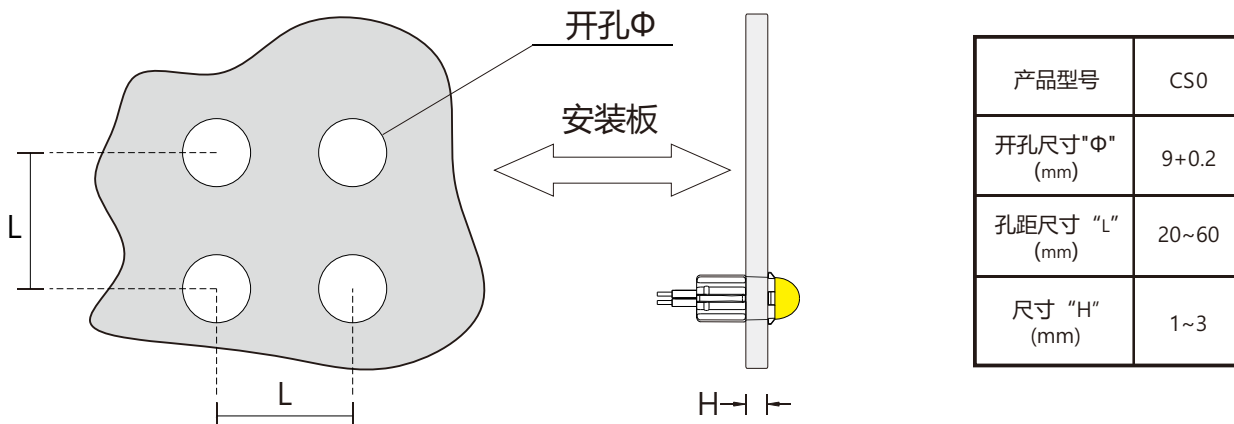

可靠性测试表：

实验类别	实验项目	参考标准	测试条件	结果
环境测试	防水性能测试	蓝景标准	样品距水面1.1m, 测试1h	IP68
	PTC测试	蓝景标准	TH=-40-60°C/2h循环一次(温度保持时间15分钟, 升温、降温时间45分钟)	PASS
	冷热冲击测试	蓝景标准	TH=80°C/4h, TH=-40°C/4h, 持续循环通电点亮	PASS
	耐高温性能测试	蓝景标准	TH=60/80°C,持续通电点亮	PASS
	抗紫外光性能测试	蓝景标准	UVB:315~400nm, TH=50°C/5h, 喷水1h, 循环点亮	PASS
其它测试	阻燃测试	蓝景标准	样品在针焰测试仪中垂直试样,明火燃烧10秒后撤离,观察样品自熄时间	PASS

包装示意：

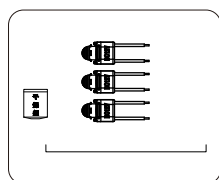

① 将检查OK的产品和干燥剂摆放整齐；

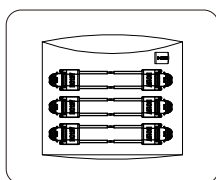

② ok的产品和干燥剂装入防静电屏蔽袋中；

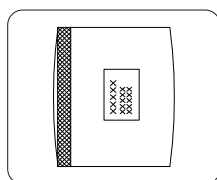

③ 将装好产品的防静电屏蔽袋封口,并在屏蔽袋外面贴上产品标签；

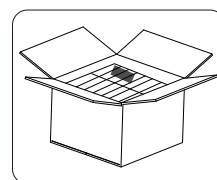

④ 将装袋后封好口的产品纵向并排装入纸箱,产品装箱数量参照生产任务单；

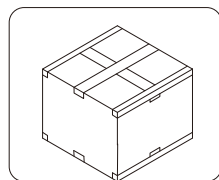

⑤ 用封口胶将外箱横向和纵向封好口；

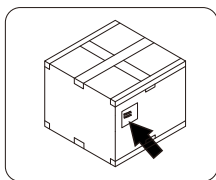

⑥ 在封好口的外箱外面贴上产品标签；

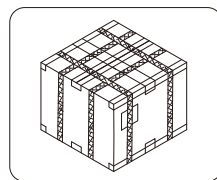

⑦ 将外箱外加上纸护角后横向和纵向各打上两根打包带；

包装说明：

贸易类型	型号	产品尺寸L*W(mm)	外箱尺寸(mm)	pcs/袋	袋/箱	净重(kg)	毛重(kg)
内/外贸	CS0	19.5*14.4*10.6	380*380*325	300	16	14.25(1±10%)	15.75(1±10%)

1. 本产品采用防静电屏蔽袋密封装载,使用穿孔灯专用外箱包装；

2. 上述包装数量和重量只针对图示包装方式,当为其它包装方式时包装数量和重量会存在差异,以上重量为预估重量具体以实物为准。

安装部分

一、产品部件和所需工具示意图

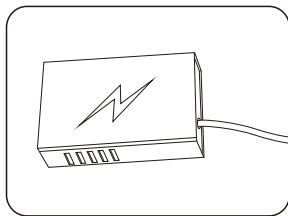

LED电源

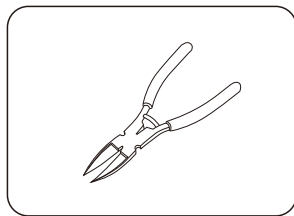

自备工具：斜口钳

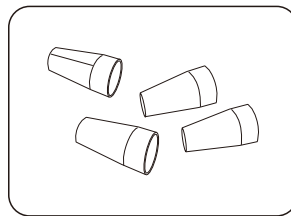

连接端子

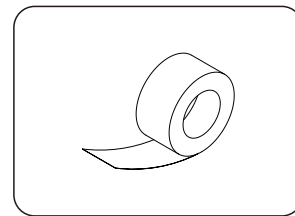

电工胶布

二、安装步骤

1. 穿孔安装

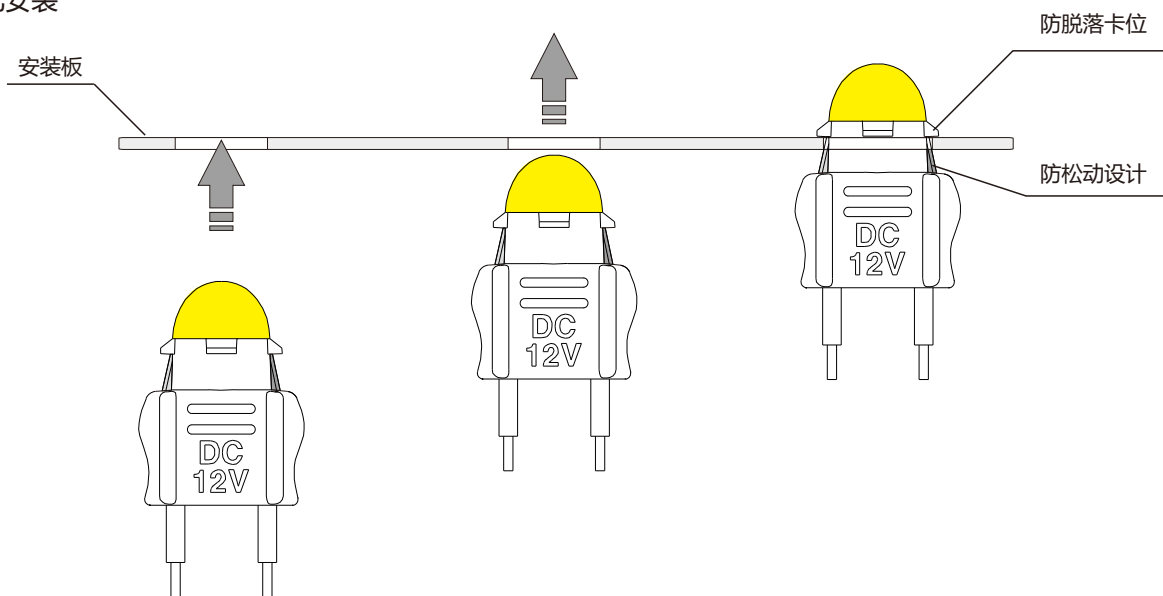

2. 适合H=1~3mm板厚 (如下图)

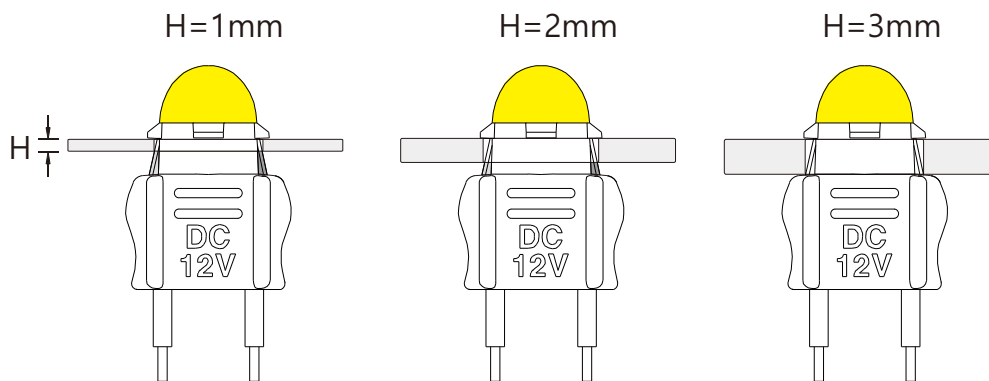

3. 字壳安装

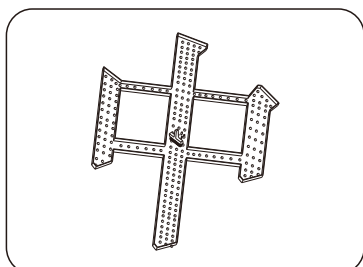

① 对安装表面的杂物进行清洁，确保安装表面清洁干净；

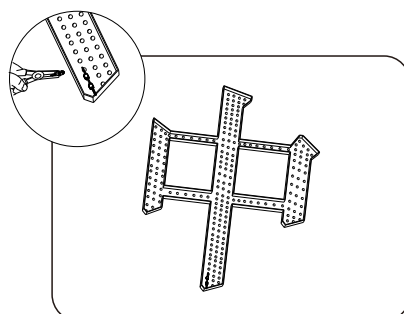

② 把模组装入字壳预留孔位中；

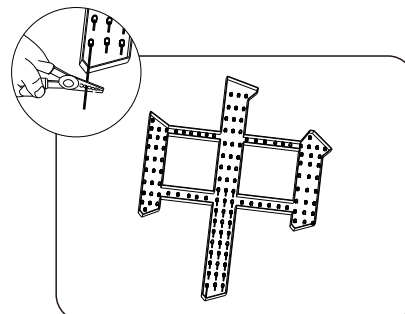

③ 预留所需模组数量，并把剪断后的线头做好防水绝缘处理；

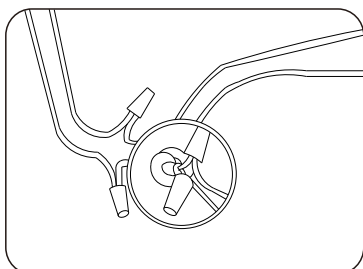

⑭ 若模组需要连接时，连接过程中应尽量安装2个接线端子进行固定，做好防水和绝缘处理；

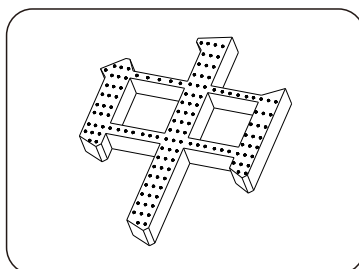

⑮ 把模组整理好，点亮即可；

⚠ 线头做好绝缘、防水和防腐蚀处理，并以徒手不能拔掉为宜！

三、产品常见故障及排查方法

产品简单故障速查表		
故障现象	可能原因	解决方法
所有LED不亮	1.市电没供电	送电
	2.电源输出端开路或短路，引起电源自动保护	排除故障，重新送电
	3.产品供电端极性接反	
部分LED不亮	1.部分电源没有供电	检查供电系统，排除故障
	2.部分产品供电电路出错	
	3.个别产品极性接反	正确接线
LED亮度不均或亮度不够	1.电源超负荷	增大电源负荷量
	2.电源输出端损耗过大	确保产品工作电压误差在标准电压的±5%以内，或保持电路各支路损耗保持平均
	3.产品串联数量过多	调整各供电支路的产品数量，各支路不能超过最大级联数或级联长度要求
LED闪烁	1.接线点接触不良	找出故障点，排除故障
	2.电源故障	确保产品工作电压误差在标准电压
	3.未按要求使用产品	确保遵照产品说明使用产品

⚠ 警告：

- 严禁拆卸或修改此灯，灯珠表面禁止锐物触碰。
- 安装过程中，严禁带电作业。
- 严禁使用任何油剂化学溶剂。
- 使用中玻璃胶固定产品时，须在宽敞并空气流通的环境中待胶体固化4小时以上，再进行封闭。
- 安装过程中，请将未接入主线的尾端及各支路连接点，按要求做好绝缘、防水和防腐处理。
- 如需加长产品供电电源线，须按照要求选用20AWG（导线截面积为0.5平方毫米）或更粗线芯的线材，以免导线过流发热引起不良后果。
- 供电前，请确认供电电压是否符合要求，线路安装是否正确。
- 本产品系广告标识类产品，请勿作为主照明使用
- 严禁超级联数或级联长度使用。
- 电源和产品间的电源连线不能过长，如无特殊规定，一般为2米长，否则线损增大，导致产品首尾端亮度不一致。
- 安装、维修、保养必须是专业人员作业，严禁非专业人员作业。

四、安装注意事项及其他：

- 安装前，请核对产品各参数是否和需求一致(产品参数见《产品规格书（或说明书）》或标签)。
- 使用的电源和负载的电压、电流、功率必须与本产品相符。
- 请按接线图正确接线（先接负载再接电源，或送电）操作过程中注意避免短路。
- 产品导线正负极与电源输出端正负极要正确连接，否则会导致灯不亮。
- 电源线拧入接线端子是否牢固，以徒手不能拔出为宜。
- 接线端子必须做好有效的防水和防腐蚀处理。

五、声明及回收事宜

声明：

- 如果此产品外部线损坏，必须由制造商或其服务代理商或有类似资格的人更换、以免产生危险。
- 本手册中所给的技术参数均为典型值，仅供参考，具体参数以实测报告为准。
- 本手册所有产品图示均为示意图，具体以实际所收货品为准。
- 本产品若有变更，恕不另行通知。

回收处理事宜：

- LED照明产品属于电子产品范畴，请按照WEEE的相关指令进行回收处理。

六、应用案例（略）

版本	修订人	修订项	发布日期
C1.0	张庆林	草稿版	2021-03-20
C1.1	张庆林	更新光电参数中光通量、功率	2021-04-09
C1.2	张庆林	新增“DC 48V光电参数”	2021-05-06
A1.0	张庆林	更新可靠性测试，首次发行	2021-05-28
备注栏：标准版本，版本号为A1.0开头； 定制版本，版本号为D1.0开头； 草稿版本，版本号为C1.0开头；			